

Made in Italy

# EMPEROR<sup>®</sup> maxima<sup>3.0</sup>

## OUTDOOR CERAMICS

TERRASSE GESTALTEN!  
seltra<sup>vision</sup>  
IHR NEUER

EMPEROR<sup>®</sup> maxima  
DIE NEUE  
GEMICHTSKLASSE

FÜR DIE  
UNGEBUNDENE  
BAUWEISE  
ENTWICKELT

SORTIMENT  
EMPEROR<sup>®</sup> MAXIMA  
2021/22

3cm-Keramik

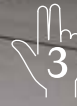





EMPEROR® bedeutet, sich an der Schönheit von Naturstein, Holz und Sichtbeton zu erfreuen – und gleichzeitig die physikalischen Vorteile von Keramik zu nutzen.

Unsere Produkte werden aus natürlichen Materialien wie kalkarmen Tonen, unter Zusatz von Quarz und Feldspat, und großem Druck und Hitze hergestellt. Der Prozess ähnelt der Bildung von Gesteinsschichten in der Natur.

EMPEROR® Bodenplatten bieten Ihnen viele Vorteile – sie sind sehr pflegeleicht und zusammen mit den passenden Massivarbeiten bieten sie viele Gestaltungsmöglichkeiten für Ihren Lebensraum. EMPEROR® Produkte lassen sich hervorragend auch mit anderen Natursteinprodukten oder technischen Betonprodukten kombinieren.

# EMPEROR®

EMPEROR® bringt die Natur ins Haus.

Unser Anspruch seit 2013

Wir arbeiten mit den neuesten Technologien und modernsten Produktionsmethoden, um eine möglichst detailgetreue Bildgebung auf der Platte mit authentischer Farbgebung und beeindruckender Tiefenwirkung zu erreichen. Know-how und Design auf höchstem Niveau: „Made in Italy“



Die Produktvorteile von EMPEROR®

# Das Naturprodukt – unser Vorbild.

Der natürliche Stein und das natürliche Holz sind Vorbild für EMPEROR®.

Alle Platten weisen charakteristische Muster und eine lebendige Oberfläche auf. Sie können daher ideal mit dem passenden umfangreichen Natursteinsortiment Ihres Fachhändlers kombiniert werden.

Vervollständigen Sie Ihre Terrasse mit Mauerstein, Blockstufe und Co.

EMPEROR® Bodenplatten bieten zudem im Terrassenbereich viele Vorteile gegenüber anderen Produkten:



#### Hohe Beanspruchbarkeit

Unsere Platten weisen eine harte Oberfläche und einen geringen Abrieb auf.



Witterungs-, Frost-, Tausalz- und Säurebeständigkeit

#### Rutschhemmende Oberfläche

Alle EMPEROR® Bodenplatten weisen mindestens den Rutschsicherheitswert 11 auf und sind für den Außenbereich geeignet.



#### Einfache Verlegung

Alle EMPEROR® Bodenplatten können lose, fest oder auf Stelzlagern/Schienen verlegt werden.



Die Serie EMPEROR® MAXIMA hat 50% mehr Masse. Dadurch sind diese Bodenplatten noch besser für die ungebundene Verlegung geeignet.

Mit der neuen EMPEROR® DRIVE oder EMPEROR® AiO ist auch die ungebundene Verlegung von befahrbaren Flächen möglich.



#### Dauerhaftes und pflegeleichtes Material

EMPEROR® Produkte sind pflegeleicht. Schmutz dringt nicht in die Keramik ein, sondern setzt sich auf der rutschhemmenden Oberfläche ab. Durch mechanische Reinigungsbewegungen muss er gelöst werden. Zur regelmäßigen Reinigung haben wir Reiniger entwickelt, die genau auf EMPEROR® Produkte abgestimmt sind (siehe Seite 53).





Natürlich keramisch

EMPEROR® **maxima**

Die Extraklasse in Gewicht  
und Design.





DIE VORTEILE  
VON EMPEROR® MAXIMA



50% mehr Masse

1

Hochwertige 3-cm-outdoor-Keramik  
aus einem Stück.  
Massivprodukt, kein Ablösen vom Betonträger  
möglich. Dadurch weniger Maß-  
abweichungen und minimale Toleranz.



Perfekte lose Verlegung



Rutschfestigkeit R11  
(Indoor Fliesen haben üblicherweise  
R9 / R10 und sind für den Außen-  
einsatz nur bedingt geeignet)



Bruchlast  
wesentlich höher als übliche 2-cm-Keramik\*

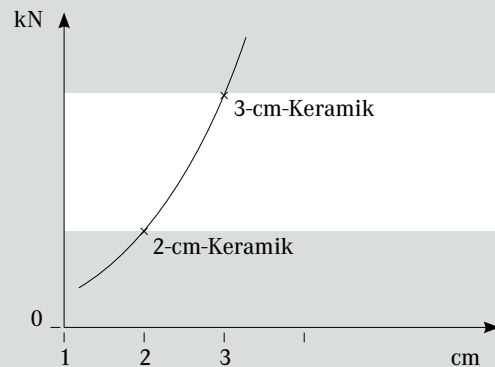

\*Bruchlast variiert mit den Formaten.

Warum jetzt 3cm-Keramik

# Maxima liegt satter im Splittbett

EMPEROR®  
**maxima<sup>3.0</sup>**  
OUTDOOR CERAMICS

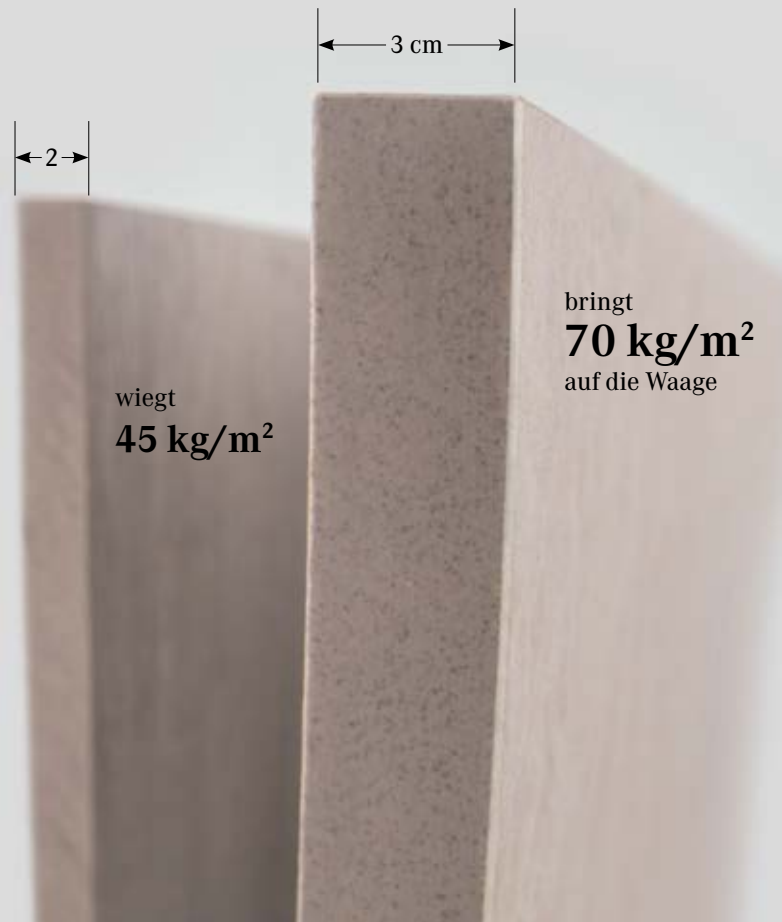

bringt  
**70 kg/m<sup>2</sup>**  
auf die Waage

wiegt  
**45 kg/m<sup>2</sup>**

Mehr erfahren unter  
[emperor-ceramics.de](http://emperor-ceramics.de)

EMPEROR® MAXIMA - die neue Gewichtsklasse

# Ach du dickes Ding! 3cm stark – in sechs Formaten.

EMPEROR® MAXIMA IST DIE NEUE 3cm-KERAMIK



Unsere 3cm-Keramik gibt es in sechs Formaten.  
Die klassischen Natursteinoptiken und Holzoptiken sind in den Formaten 80x40, 90x60 und 120x40 cm erhältlich und werden vornehmlich im 1/3-Verband verlegt.  
Für den urbanen Stil sind die Formate 60x60, 80x80 und 90x90 cm verfügbar - meist verlegt auf Kreuzfuge, damit ein einheitliches Oberflächenbild entsteht.  
Somit gibt es die ‚dicken Dinger‘ für jeden Geschmackstypen.

EMPEROR® MAXIMA IN SECHS FORMATEN

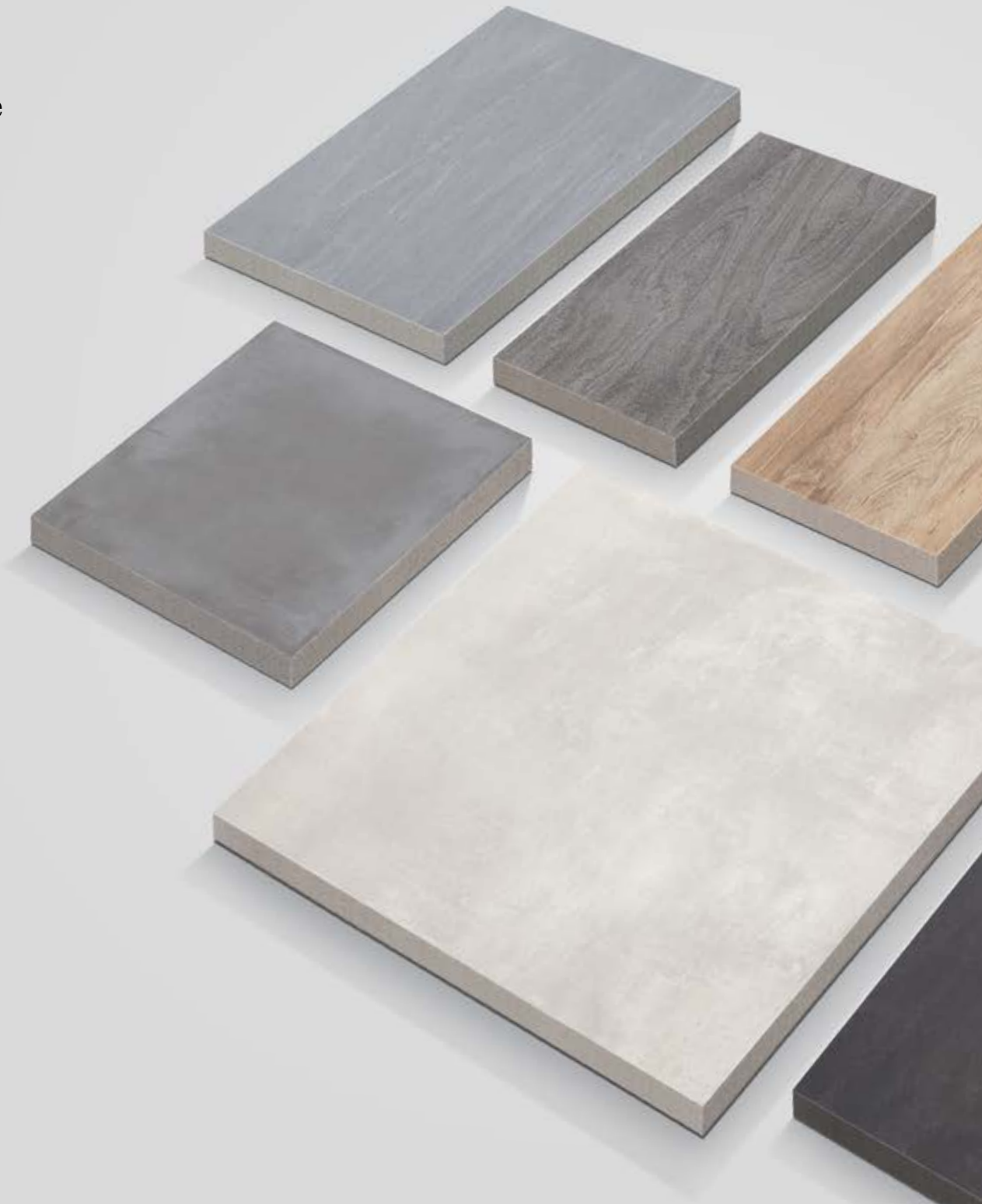
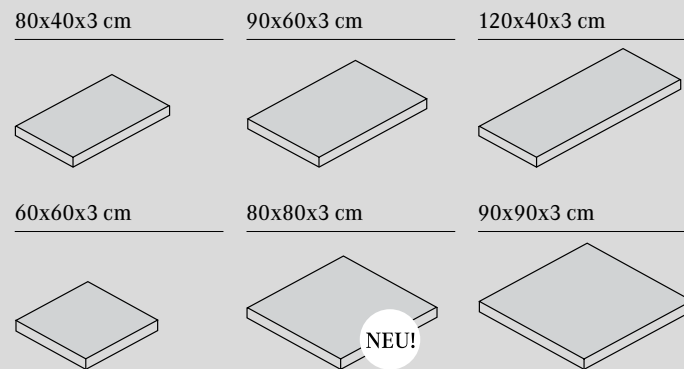



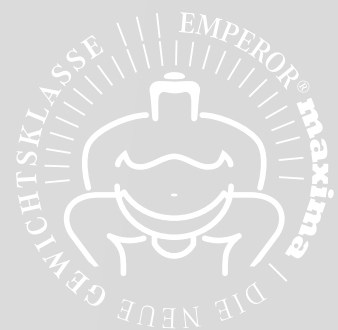

NEU!



#### GESÄGTE SEITE, GEFASTE KANTE

Bei den Produkten der Serie EMPEROR® MAXIMA stellen die „gesägten Seiten“ ein schönes und gleichmäßiges Fugenbild sicher.

Zusätzlich sind die Kanten „gefast“. Die exklusive Optik wird dadurch verstärkt und die Kanten sind unempfindlicher gegenüber Stößen.

EMPEROR®  
**maxima**<sup>3.0</sup>  
OUTDOOR CERAMICS



Wer die Wahl hat, hat die Wahl

# Größe in Quantität! Und Qualität.

EMPEROR®  
classic  
OUTDOOR CERAMICS

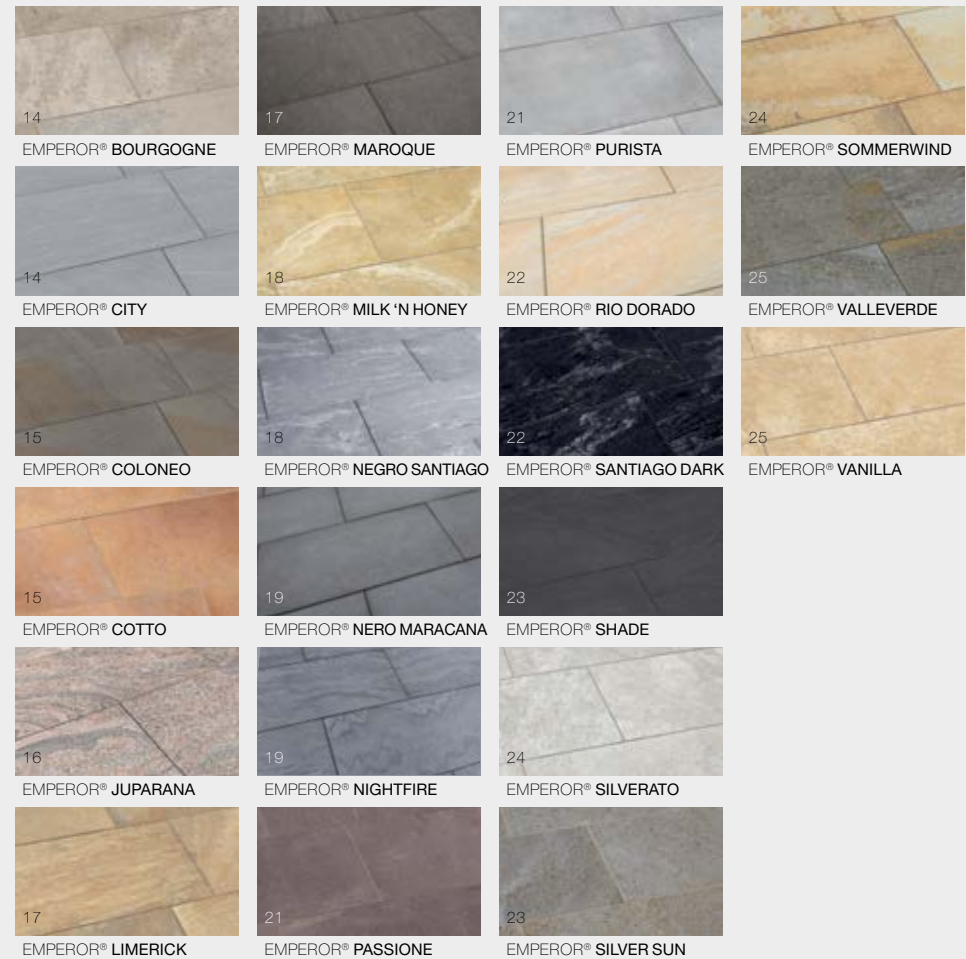

Die unterschiedlichen Designs sind in unterschiedlichen Formaten erhältlich. Achten Sie dabei auf die Produktbeschreibungen ab Seite 12.

 80x40x3  
MAXIMA

 90x60x3  
MAXIMA



EMPEROR<sup>®</sup>  
**square**  
OUTDOOR CERAMICS



28

EMPEROR<sup>®</sup> LIBERTY LIGHT

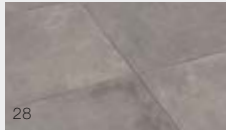

28

EMPEROR<sup>®</sup> LIBERTY MEDIUM



29

EMPEROR<sup>®</sup> LIBERTY DARK



30

EMPEROR<sup>®</sup> SARONE ANTRACITE



30

EMPEROR<sup>®</sup> SARONE CASTAGNO



31

EMPEROR<sup>®</sup> SARONE GRIGIO



90x90x3  
MAXIMA

EMPEROR<sup>®</sup>  
**urban**  
OUTDOOR CERAMICS



34

EMPEROR<sup>®</sup> BROOKLYN

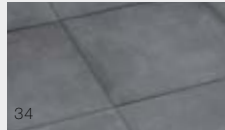

34

EMPEROR<sup>®</sup> MANHATTAN



35

EMPEROR<sup>®</sup> METROPOLITAN



80x80x3  
MAXIMA



60x60x3  
MAXIMA

EMPEROR<sup>®</sup>  
**country**  
OUTDOOR CERAMICS

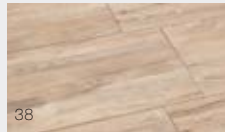

38

EMPEROR<sup>®</sup> CHAMPAGNE



38

EMPEROR<sup>®</sup> MOKKA



39

EMPEROR<sup>®</sup> OAK



39

EMPEROR<sup>®</sup> OYSTER



40

EMPEROR<sup>®</sup> TABAK NEW

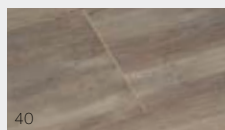

40

EMPEROR<sup>®</sup> WALNUT



120x40x3  
MAXIMA

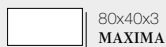

80x40x3  
MAXIMA

EMPEROR<sup>®</sup>  
**cube**  
OUTDOOR CERAMICS



43

EMPEROR<sup>®</sup> CUBE ARGENTIO



42

EMPEROR<sup>®</sup> CUBE NERO

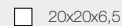

20x20x6,5

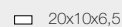

20x10x6,5



10x10x6,5

INHALT  
ALPHABETISCH

ARGENTO	43
BOURGOGNE	14
BROOKLYN	34
CHAMPAGNE	38
CITY	14
COLONEO	15
COTTO	15
JUPARANA	16
LIBERTY DARK	29
LIBERTY LIGHT	28
LIBERTY MEDIUM	28
LIMERICK	17
MANHATTAN	34
MAROQUE	17
METROPOLITAN	35
MILK 'N HONEY	18
MOKKA	38
NEGRO SANTIAGO	18
NERO	42
NERO MARACANA	19
NIGHTFIRE	19
OAK	39
OYSTER	39
PASSIONE	21
PURISTA	21
RIO DORADO	22
SANTIAGO DARK	22
SARONE ANTRACITE	30
SARONE CASTAGNO	30
SARONE GRIGIO	31
SHADE	23
SILVER SUN	23
SILVERATO	24
SOMMERWIND	24
TABAK NEW	40
VALLEVERDE	25
VANILLA	25
WALNUT	40

Wer die Wahl hat, hat die Wahl

# Die Übersicht zum Auswählen!

Und trotzdem fällt's so schwer.

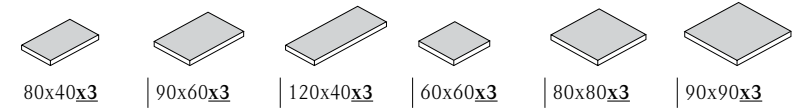

80x40x3 | 90x60x3 | 120x40x3 | 60x60x3 | 80x80x3 | 90x90x3

		80x40x3	90x60x3	120x40x3	60x60x3	80x80x3	90x90x3
EMPEROR® CLASSIC	ADRIA*						
	AMAZONIA*						
	BAHIA*						
	BOURGOGNE	•					
	CITY	•	•				
	COTTO	•					
	DUNE*						
	COLONEO	•					
	HUSKY*						
	JUPARANA	•					
	LIMERICK	•	•				
	MARANDA*						
	MAROQUE	•					
	MILK 'N HONEY	•					
	NEGRO SANTIAGO	•	•				
	NERO MARACANA	•				•	
	NIGHTFIRE	•					
	PASSIONE	•					
	PURISTA	•					
	RIO DORADO	•					
	SANTIAGO DARK	•					
	SHADE	•	•				
	SILVERATO	•					
SILVER SUN	•						
SOMMERWIND	•						
VALLEVERDE	•						
VANILLA	•						
VIVACE*							
EMPEROR® SQUARE	LIBERTY DARK						•
	LIBERTY MEDIUM						•
	LIBERTY LIGHT						•
	MEZZA NOTTE*						
	PURISTA*						
	SARONE ANTRACITE						•
	SARONE CASTAGNO						•
	SARONE GRIGIO						•
EMPEROR® URBAN	BROOKLYN				•	•	
	MANHATTAN				•	•	
	METROPOLITAN				•	•	
	MANHATTAN DEKOR*						
	METROPOLITAN DEKOR*						
EMPEROR® GIGANTE	KINGSLAND*						
	LOWER EASTSIDE*						
	SPRINGFIELD*						
	UPPER WESTSIDE*						
EMPEROR® COUNTRY	CHAMPAGNE	•		•			
	MOKKA			•			
	OAK	•		•			
	OYSTER	•		•			
	TABAK NEW			•			
	WALNUT	•		•			
	PLANKE COCONUT*						
	PLANKE EBONY*						
PLANKE MAHAGONI*							
EMPEROR® ANTICO	ARDENNEN*						
	BOURGOGNE*						
	FANGO*						
	PASSIONE*						
	LIMERICK*						
EMPEROR® CUBE	NERO						
	ARGENTO						

\* DIESE DESIGNS SIND NUR  
IN 2cm-KERAMIK ERHÄLTlich.



10x10x6,5    20x10x6,5    20x20x6,5



AiO 3+5

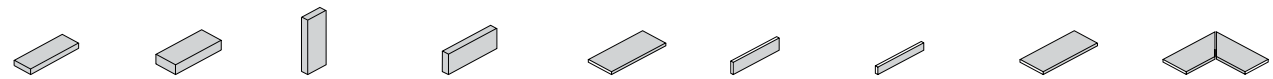

Abdeckplatte 3cm    Blockstufe 3cm    Palisade 3cm    Rasenkante 3cm    Trittplatte 3cm    Stellstufe 3cm    Sockelleiste 3cm    Poolplatte 3cm    Poolecke 3cm

			AiO 3+5-Keramik wird aus Designs der 3cm-Keramik MAXI-MA hergestellt.	-	-	-	-	-	-	-	-	-	-
			Wählen Sie aus Formatplatten des Formats 80x40x3, 90x60x3 und 80x80x3 cm aus.	79,5*	79,5*	79,5*	79,5*	79,5*	79,5*	79,5*	50-90	79,5*	79,5*
				89,5*	89,5*	89,5*	89,5*	89,5*	89,5*	89,5*	89,5*	50-90	89,5*
				79,5	79,5*	79,5*	79,5*	79,5*	79,5*	79,5*	50-90	79,5*	79,5*
				-	-	-	-	-	-	-	-	-	-
				79,5	79,5*	79,5*	79,5*	79,5*	79,5*	79,5*	50-90	79,5*	79,5*
				-	-	-	-	-	-	-	-	-	-
				79,5	79,5*	79,5*	79,5*	79,5*	79,5*	79,5*	50-90	79,5*	79,5*
				89,5*	89,5*	89,5*	89,5*	89,5*	89,5*	89,5*	50-90	89,5*	89,5*
				-	-	-	-	-	-	-	-	-	-
				79,5*	79,5*	79,5*	79,5*	79,5*	79,5*	79,5*	50-90	79,5*	79,5*
				79,5*	79,5*	79,5*	79,5*	79,5*	79,5*	79,5*	50-90	79,5*	79,5*
				89,5*	89,5*	89,5*	89,5*	89,5*	89,5*	89,5*	50-90	89,5*	89,5*
				79,5*	79,5*	79,5*	79,5*	79,5*	79,5*	79,5*	50-90	79,5*	79,5*
				79,5*	79,5*	79,5*	79,5*	79,5*	79,5*	79,5*	50-90	79,5*	79,5*
				79,5*	79,5*	79,5*	79,5*	79,5*	79,5*	79,5*	50-90	79,5*	79,5*
				79,5*	79,5*	79,5*	79,5*	79,5*	79,5*	79,5*	50-90	79,5*	79,5*
				79,5*	79,5*	79,5*	79,5*	79,5*	79,5*	79,5*	50-90	79,5*	79,5*
				79,5*	79,5*	79,5*	79,5*	79,5*	79,5*	79,5*	50-90	79,5*	79,5*
				-	-	-	-	-	-	-	-	-	-
			90x90x3 cm	89,5*	89,5*	89,5*	89,5*	89,5*	89,5*	89,5*	50-90	89,5*	89,5*
				89,5*	89,5*	89,5*	89,5*	89,5*	89,5*	89,5*	50-90	89,5*	89,5*
				89,5*	89,5*	89,5*	89,5*	89,5*	89,5*	89,5*	50-90	89,5*	89,5*
				89,5*	89,5*	89,5*	89,5*	89,5*	89,5*	89,5*	50-90	89,5*	89,5*
				89,5*	89,5*	89,5*	89,5*	89,5*	89,5*	89,5*	50-90	89,5*	89,5*
				89,5*	89,5*	89,5*	89,5*	89,5*	89,5*	89,5*	50-90	89,5*	89,5*
				89,5*	89,5*	89,5*	89,5*	89,5*	89,5*	89,5*	50-90	89,5*	89,5*
				89,5*	89,5*	89,5*	89,5*	89,5*	89,5*	89,5*	50-90	89,5*	89,5*
				89,5*	89,5*	89,5*	89,5*	89,5*	89,5*	89,5*	50-90	89,5*	89,5*
			60x60x3 cm und 80x80x3 cm	59,5*	59,5*	59,5*	59,5*	59,5*	59,5*	59,5*	50-90	59,5*	59,5*
				59,5*	59,5*	59,5*	59,5*	59,5*	59,5*	59,5*	50-90	59,5*	59,5*
				59,5*	59,5*	59,5*	59,5*	59,5*	59,5*	59,5*	50-90	59,5*	59,5*
				-	-	-	-	-	-	-	-	-	-
				-	-	-	-	-	-	-	-	-	-
			nicht möglich	-	-	-	-	-	-	-	-	-	-
				-	-	-	-	-	-	-	-	-	-
				-	-	-	-	-	-	-	-	-	-
				-	-	-	-	-	-	-	-	-	-
			80x40x3 cm und 120x40x3 cm	119,5*	119,5*	119,5*	119,5*	119,5*	119,5*	119,5*	50-90	119,5*	119,5*
				119,5*	119,5*	119,5*	119,5*	119,5*	119,5*	119,5*	50-90	119,5*	119,5*
				119,5*	119,5*	119,5*	119,5*	119,5*	119,5*	119,5*	50-90	119,5*	119,5*
				119,5*	119,5*	119,5*	119,5*	119,5*	119,5*	119,5*	50-90	119,5*	119,5*
				119,5*	119,5*	119,5*	119,5*	119,5*	119,5*	119,5*	50-90	119,5*	119,5*
				-	-	-	-	-	-	-	-	-	-
				-	-	-	-	-	-	-	-	-	-
				-	-	-	-	-	-	-	-	-	-
			nicht möglich	-	-	-	-	-	-	-	-	-	-
				-	-	-	-	-	-	-	-	-	-
				-	-	-	-	-	-	-	-	-	-
				-	-	-	-	-	-	-	-	-	-
			nicht möglich	-	-	-	-	-	-	-	-	-	-
				-	-	-	-	-	-	-	-	-	-

\* Die angegebenen Maße sind die Maximal-Maße, geringere Längen/Höhen sind auch möglich

<sup>1)</sup> ohne die typische „Antike Kante“





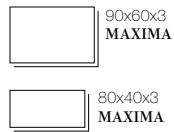
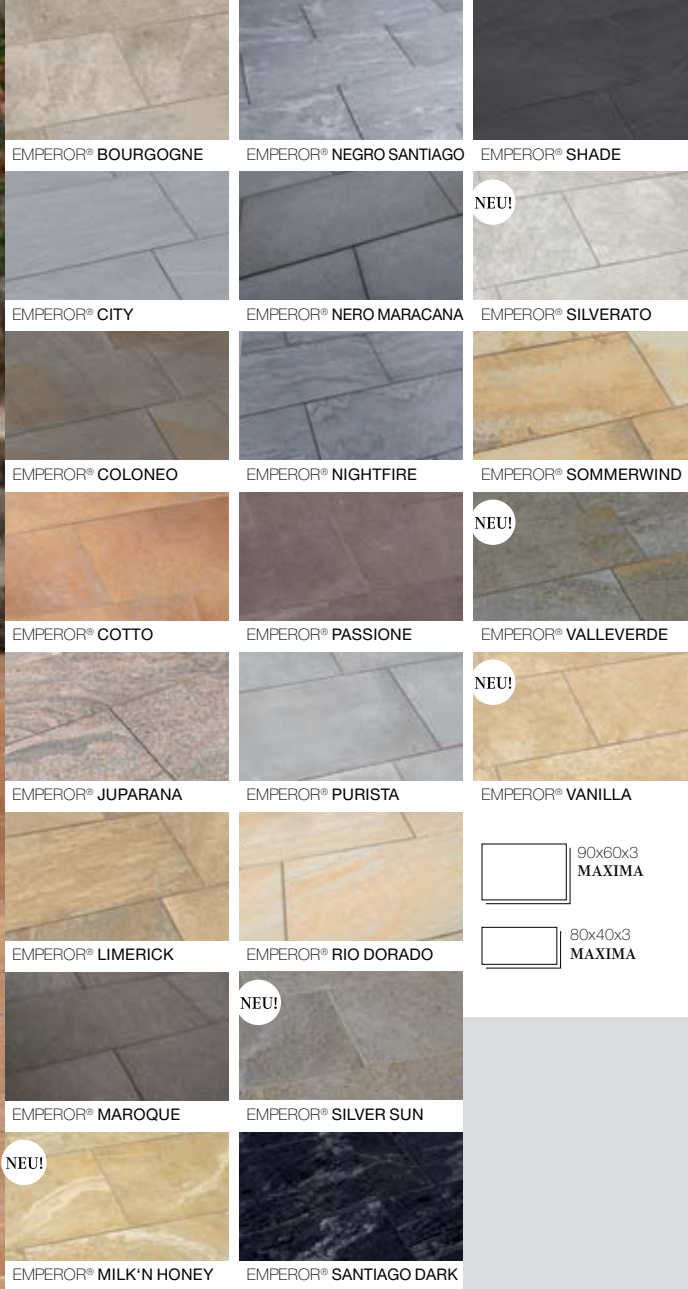

**Die Serie EMPEROR® CLASSIC ist Kern des Sortiments.** Vielfältige Strukturen und Optiken verbinden sich mit ausgewählten Oberflächen.

Vom intensiven SANTIAGO DARK über den antiken burgunder Kalkstein BOURGOGNE, die feinen Betonoptiken CITY und PURISTA, bis hin zu Klassikern aus der Natursteinszene wie SOMMERWIND, COLONEO und JUPARANA: **EMPEROR® CLASSIC ist so bunt wie die Welt...**

Mit der Neuheit SILVER SUN ist EMPEROR® eine tolle Optik des Muschelkalks gelungen. Ebenso sind MILK 'N HONEY und VALLEVERDE echte Hingucker, die perfekt ‚die Natur zum Vorbild‘ nehmen.

**EMPEROR®**  
**classic**  
OUTDOOR CERAMICS

EMPEROR® COTTO  
80x40 cm  
SEITE 29

Die hochwertigen Optiken wurden aus dem umfangreichen 2-cm-Sortiment übernommen, sind aber durch die unterschiedlichen Produktionsprozesse nicht zu 100% deckungsgleich.

Siehe auch [www.emperor-ceramics.de](http://www.emperor-ceramics.de)



# EMPEROR® BOURGOGNE

Die cremefarbenen Bodenplatten des Typ BOURGOGNE haben ein reges Farbspiel. Untermalt wird die antike Optik durch die Gebrauchsspuren, die fein über die Oberfläche verteilt sind und den Eindruck eines burgunder Weingutshofs vermitteln.

**Formate** 80x40x3  
**Kante** gesägt  
& gefast

**Farbspiel**  
moderat



# EMPEROR® CITY (Fenstergrau hell)

Eleganz und Pragmatismus vereinen sich in CITY. Die wertvolle Natursteinoptik mit fein gezeichneten Aderungen und Linien unterstreicht das ruhige Farbspiel und passt sich ideal an moderne Architektur mit klarer Linien- und Farbführung an.

**Formate** 80x40x3    90x60x3  
**Kante** gesägt & gefast    gesägt & gefast

**Farbspiel**  
leicht



EMPEROR® CITY wurde in Anlehnung an die Farbe RAL 7040, dem beliebten Farbton für Fensterrahmen (Fenstergrau hell), entwickelt.

# EMPEROR® COLONEO

Warme, dunkle Erdtöne prägen diesen Klassiker. Er lehnt sich farblich an die bergische Grauwacke an. Unempfindlich und robust zeigt sich seine Farbgebung.



**Formate** 80x40x3  
**Kante** gesägt  
& gefast

**Farbspiel**  
lebendig

# EMPEROR® COTTO

COTTO - ein Design, das den warmen Erdton zum Vorbild hat. Ob auf einer gemütlichen Gartenterrasse mit Patio oder in einer städtischen Umgebung - COTTO vermittelt Lebensfreude, Wärme und Behaglichkeit.

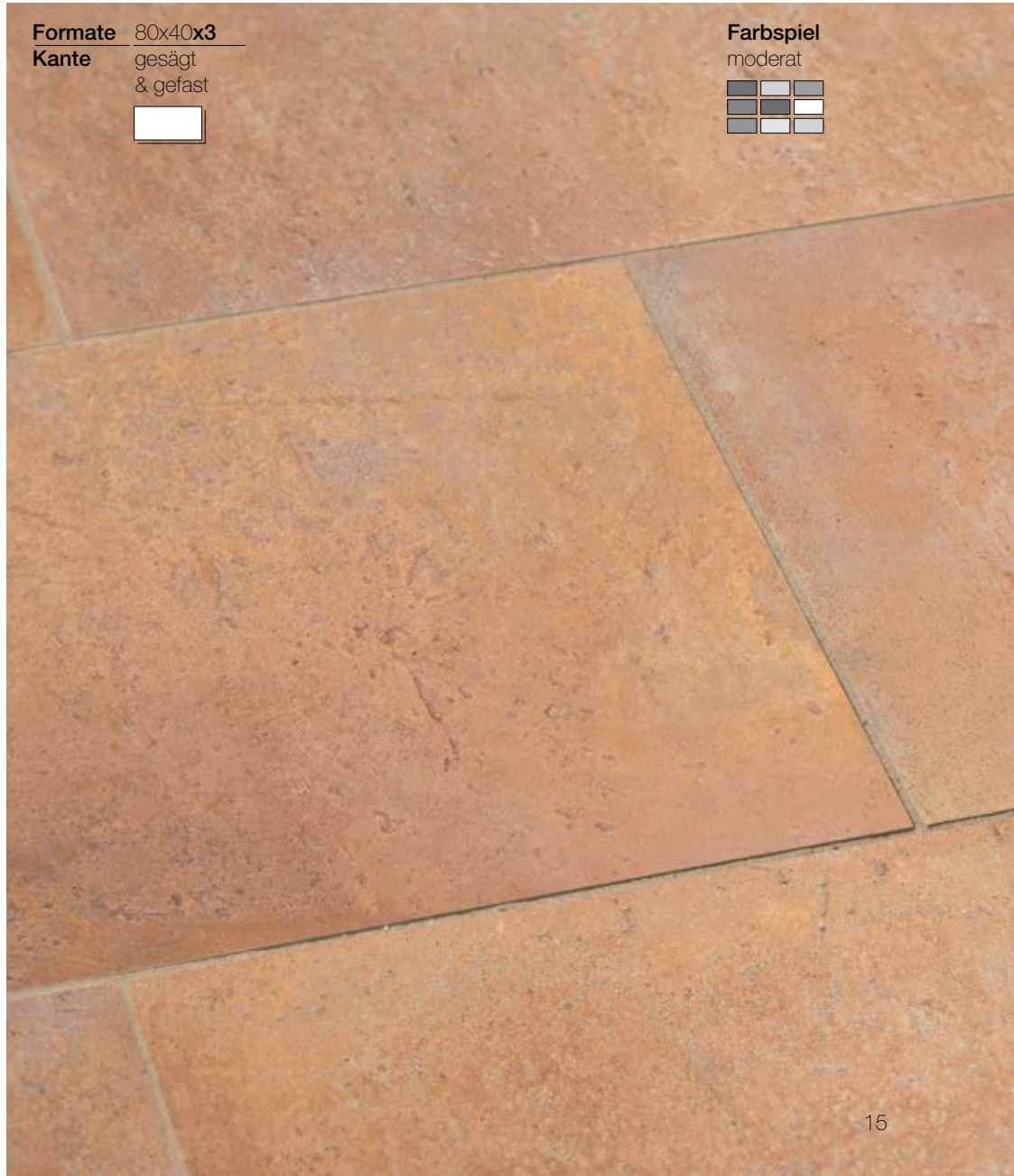

**Formate** 80x40x3  
**Kante** gesägt  
& gefast

**Farbspiel**  
moderat



# EMPEROR® JUPARANA

Lebendig und unverwechselbar: das ist der Typ JUPARANA.  
Feinkristalline Bänder in rötlichem Farbspiel wechseln sich mit dunkel-  
gewolkten Strukturen ab, lebhaft und einzigartig.

**Formate** 80x40x3

**Kante** gesägt  
& gefast



**Farbspiel**  
lebendig



EMPEROR® SOMMERWIND  
SEITE 24



# EMPEROR® LIMERICK

Das sehr lebendige Farbspiel von Gold-, Ocker- und Erdtönen gibt dem LIMERICK seine warme und mediterrane Optik und passt sich ideal an fast jegliche Nutzung an.



<b>Formate</b>	<b>80x40x3</b>	<b>90x60x3</b>
<b>Kante</b>	gesägt & gefast	gesägt & gefast

**Farbspiel**  
lebendig

# EMPEROR® MAROQUE

In intensivem Erdbraun präsentiert sich der Typ MAROQUE. Gleichmäßig und unaufdringlich strahlt er Behaglichkeit und Wärme aus. Feines Muschelschill gibt ihm die einzigartige Struktur.

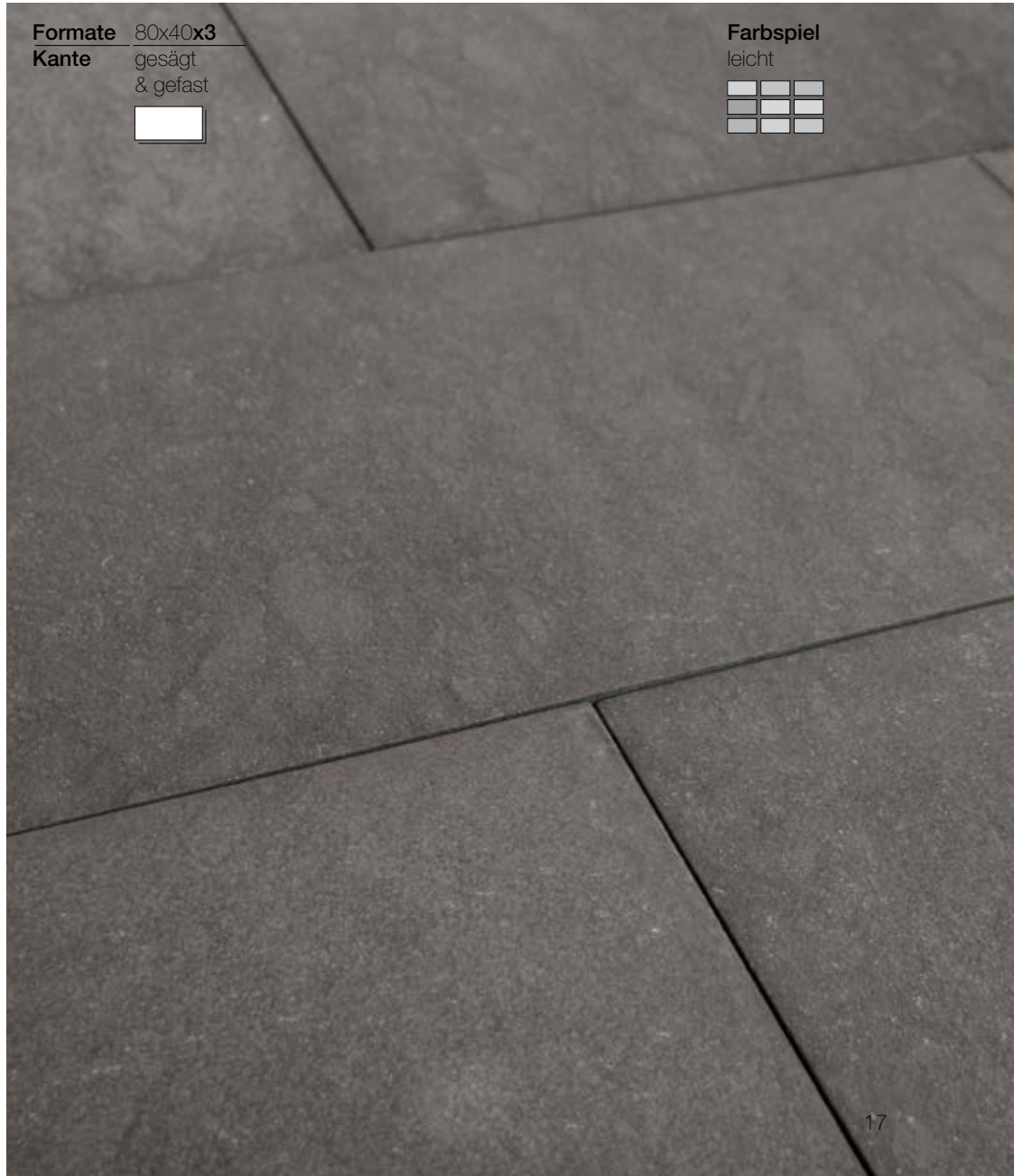

<b>Formate</b>	<b>80x40x3</b>
<b>Kante</b>	gesägt & gefast

**Farbspiel**  
leicht



# EMPEROR® MILK 'N HONEY

Wahrhaft paradiesisch: Wo Milch und Honig fließen, da ist auch der neue MILK 'N HONEY zu Hause. Frische Farben sind lebhaft mit einem feinen Aderspiel durchzogen - Sie werden jeden Tag neu auf Ihrem Lieblingsplatz fündig und neu fasziniert.

**Formate** 80x40x3  
**Kante** gesägt & gefast

**Farbspiel** lebendig

NEU!

# EMPEROR® NEGRO SANTIAGO

Die Farbe des NEGRO SANTIAGO ist ein feines Edelgrau. Helle Aderungen durchziehen die Oberfläche und machen sie lebendig. Das Design ist edel und zeitlos.

**Formate** 80x40x3 90x60x3  
**Kante** gesägt & gefast gesägt & gefast

**Farbspiel** moderat



# EMPEROR® NERO MARACANA

Die sehr feine Maserung des NERO MARACANA in anthrazit-schwarz gibt der Fläche eine ruhige Ausstrahlung und macht ihn so zu einer zeitlosen und eleganten Schönheit.



<b>Formate</b>	<b>80x40x3</b>	<b>80x80x3</b>
<b>Kante</b>	gesägt & gefast	gesägt & gefast



<b>Farbspiel</b>
leicht



# EMPEROR® NIGHTFIRE

NIGHTFIRE besitzt eine anthrazit-graublaue Färbung. Sein weiches Wellenspiel macht ihn lebendig, verleiht der Fläche aber auch eine harmonische Wirkung und macht sie wertvoll und elegant.

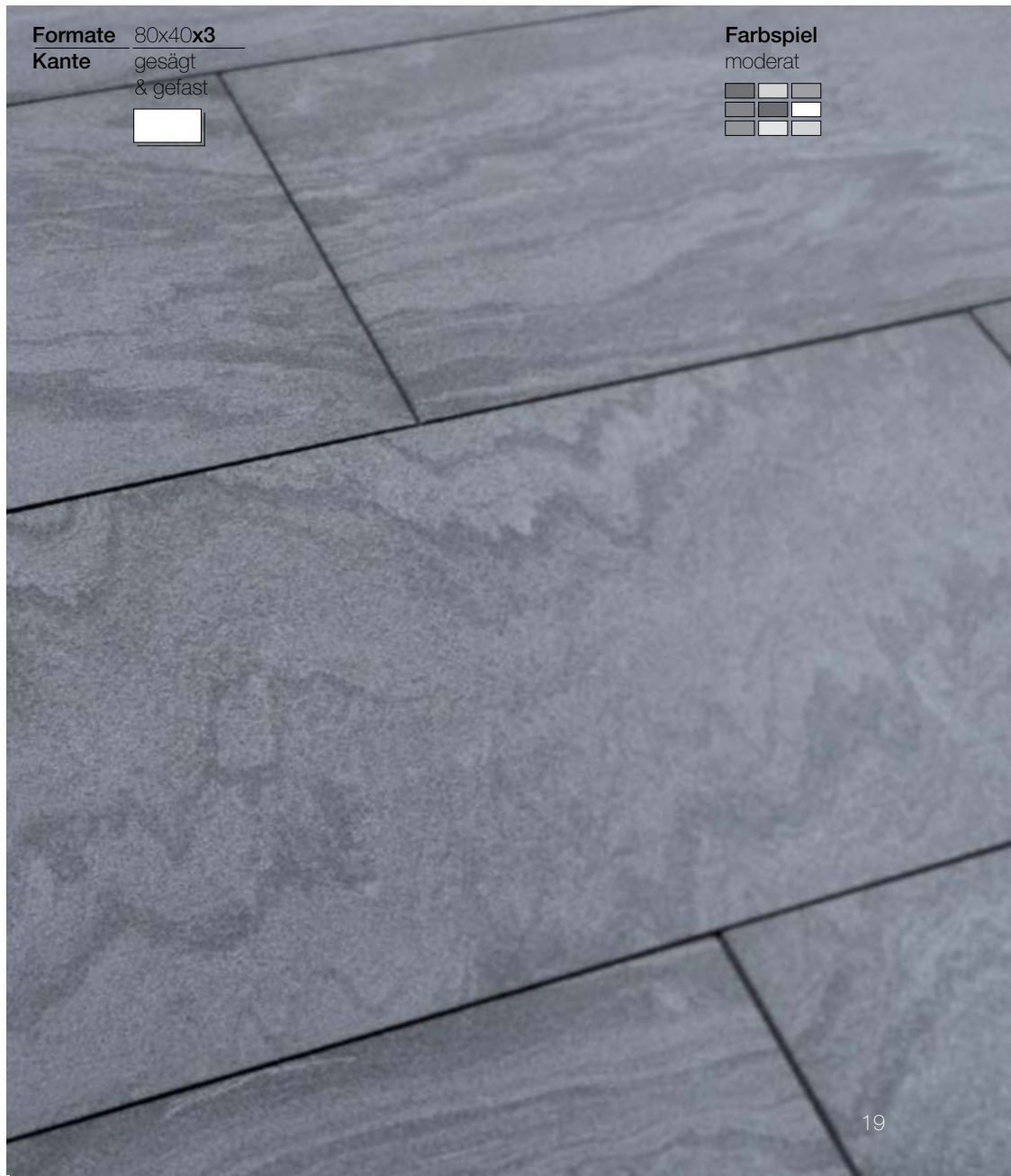

<b>Formate</b>	<b>80x40x3</b>
<b>Kante</b>	gesägt & gefast



<b>Farbspiel</b>
moderat







EMPEROR® PASSIONE  
80x40x3 cm, gesägte Kante  
SEITE 21



# EMPEROR® PASSIONE

Seit über 100 Jahren wird in Südtirol Porphyr gewonnen, der über Jahrzehnte den Weg in öffentliche Projekte und Hausgärten gefunden hat. PASSIONE nimmt diese Tradition auf und bindet die rustikale, warme Optik perfekt ein.

**Formate** 80x40x3  
**Kante** gesägt  
& gefast



**Farbspiel**  
moderat



# EMPEROR® PURISTA

Reduziert auf das Wesentliche, nämlich eine puristische und klare Optik, zeigt sich PURISTA elegant und wertig. Feine Texturen und ein ausgewogenes Farbspiel dieser Sichtbetonoptik machen PURISTA zu einem zeitlosen Designbelag.

**Formate** 80x40x3  
**Kante** gesägt  
& gefast



**Farbspiel**  
moderat

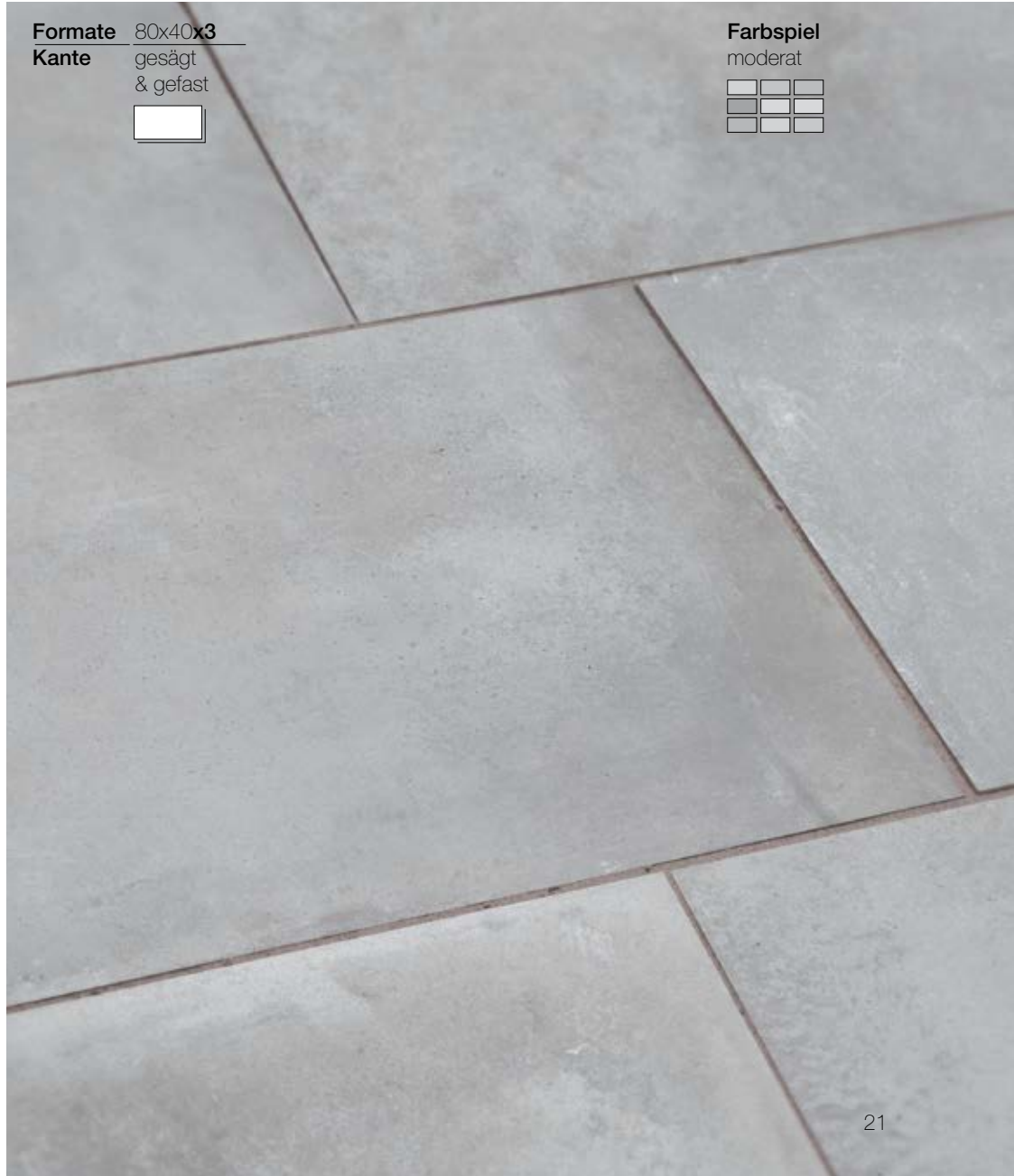



## EMPEROR® RIO DORADO

Zitronige Sandtöne mit zartem Glimmer bestimmen den wertigen Ausdruck des RIO DORADO. Sein warmes und glamouröses Farbspiel schafft eine ganz besondere Wohlfühlatmosphäre.

**Formate** 80x40x3  
**Kante** gesägt  
& gefast



**Farbspiel**  
moderat



## EMPEROR® SANTIAGO DARK

Geheimnisvoll präsentiert sich SANTIAGO DARK. Ein Wechselspiel silberner und weißer Aderungen bringt Leben in die Oberfläche. Die Strukturen sind fein gezeichnet und sorgfältig ausgearbeitet. So strahlt SANTIAGO DARK edel und wertvoll.

**Formate** 80x40x3  
**Kante** gesägt  
& gefast



**Farbspiel**  
lebendig





# EMPEROR® SHADE (Fenstergrau dunkel)

Eleganz und Pragmatismus vereinen sich in SHADE. Die wertvolle Natursteinoptik mit fein gezeichneten Aderungen und Linien unterstreicht das ruhige Farbspiel und passt sich ideal an eine moderne Architektur mit klarer Linien- und Farbführung an.

<b>Formate</b>	<b>80x40x3</b>	<b>90x60x3</b>
<b>Kante</b>	gesägt & gefast	gesägt & gefast



<b>Farbspiel</b>
leicht



EMPEROR® SHADE wurde in Anlehnung an die Farbe RAL 7016, dem beliebten Farbton für Fensterrahmen (Fenstergrau dunkel) entwickelt.

# EMPEROR® SILVER SUN

Eine fein abgestimmte Melange aus silbernen Grau- und sonnigen Beigetönen macht SILVER SUN freundlich und lebendig. Fein eingezogene Erdtöne unterstreichen den warmen Charakter, der perfekt zu den Produkten des fränkischen Muschelkalks passt.

<b>Formate</b>	<b>80x40x3</b>
<b>Kante</b>	gesägt & gefast



<b>Farbspiel</b>
lebendig



NEU!



# EMPEROR® SILVERATO

Den silberfarbenen Travertin als Vorbild hat SILVERATO. Der strahlende Grauton nuanciert mit der typischen offenporigen Struktur der Travertine. Natürlich und wertvoll, dezent in der farblichen Erscheinung, hat er die Chance zum echten Klassiker.

**Formate** 80x40x3  
**Kante** gesägt  
& gefast

**Farbspiel**  
moderat



NEU!

# EMPEROR® SOMMERWIND

Der cremefarbene Grundton des SOMMERWIND strahlt Wärme und Behaglichkeit aus. Natürliche Strukturen und Einschlüsse geben der Oberfläche Leben und einen unverwechselbaren Charakter. Vielleicht finden Sie eine kleine versteinerte Schnecke ...

**Formate** 80x40x3  
**Kante** gesägt  
& gefast

**Farbspiel**  
lebendig





# EMPEROR® VALLEVERDE

Gneise gehören zu den ältesten Natursteinen unserer Erdgeschichte, der VALLEVERDE nimmt diese Geschichte auf. Mit der Mischung aus Silber- und Bronzetönen ist er lebhaft und elegant. Er passt perfekt zum Natursteinsortiment des Luserna Valleverde.

**Formate** 80x40x3  
**Kante** gesägt  
& gefast

**Farbspiel**  
lebendig



NEU!

# EMPEROR® VANILLA

Der historische römische Travertin ist Vorbild für VANILLA. Feine Cremetöne werden durchbrochen durch die typischen offenen Poren dieses Süßwassergesteins. Sie geben dem VANILLA Charakter und Charisma. Lange Sommernächte genießen Sie auf diesem Belag.

**Formate** 80x40x3  
**Kante** gesägt  
& gefast

**Farbspiel**  
moderat



NEU!





EMPEROR® SARONE CASTAGNO  
90x90x3 cm  
SEITE 30





EMPEROR® LIBERTY LIGHT

EMPEROR® SARONE ANTRACITE

EMPEROR® LIBERTY MEDIUM

EMPEROR® SARONE CASTAGNO

EMPEROR® LIBERTY DARK

EMPEROR® SARONE GRIGIO



Mit der Serie SQUARE zeigen wir zwei wunderschöne Interpretationen von Beton und Naturstein.

LIBERTY stellt eine Sichtbetonoptik mit Charme und Charisma dar. Bei SARONE zeigen wir eine lebendige Kalksteinoptik, die Emotionen weckt. Beide sind auf ihre ganz besondere Art einzigartig. Das große Format in 90x90x3 cm nimmt diese Optiken hervorragend auf.

EMPEROR®  
**SQUARE**  
OUTDOOR CERAMICS

Die verschiedenen Designs sind auch in 2 cm Stärke erhältlich. Siehe hierzu im Hauptkatalog oder auf [www.emperor-ceramic.de](http://www.emperor-ceramic.de)

# EMPEROR® LIBERTY LIGHT

Zeitgenössisch und modern zeigt sich die Sichtbetonoptik LIBERTY. Fein abgestimmte helle Grautöne nuancieren perfekt mit der leicht verwaschenen Betonstruktur. Die haptische Oberfläche und die gesägten Kanten unterstreichen die moderne Optik.

**Formate** 90x90x3

**Kante** gesägt  
& gefast



**Farbspiel**

leicht



# EMPEROR® LIBERTY MEDIUM

Die fein abgestimmten edelgrauen Farbtöne von LIBERTY MEDIUM nuancieren perfekt mit der leicht verwaschenen Betonoptik. Über 15 verschiedene Einzeldrucke spiegeln ein sehr ausgewogenes Gesamtbild wieder - harmonisch und stimmig.

**Formate** 90x90x3

**Kante** gesägt  
& gefast



**Farbspiel**

leicht





# EMPEROR® LIBERTY DARK

Die fein abgestimmten antraziten Grautöne nuancieren perfekt mit der leicht verwaschenen Betonoptik der über 15 Einzeldrucke. Die haptische Oberfläche und die gesägten Kanten unterstreichen die moderne Optik.

**Formate** 90x90x3

**Kante** gesägt  
& gefast



**Farbspiel**

leicht

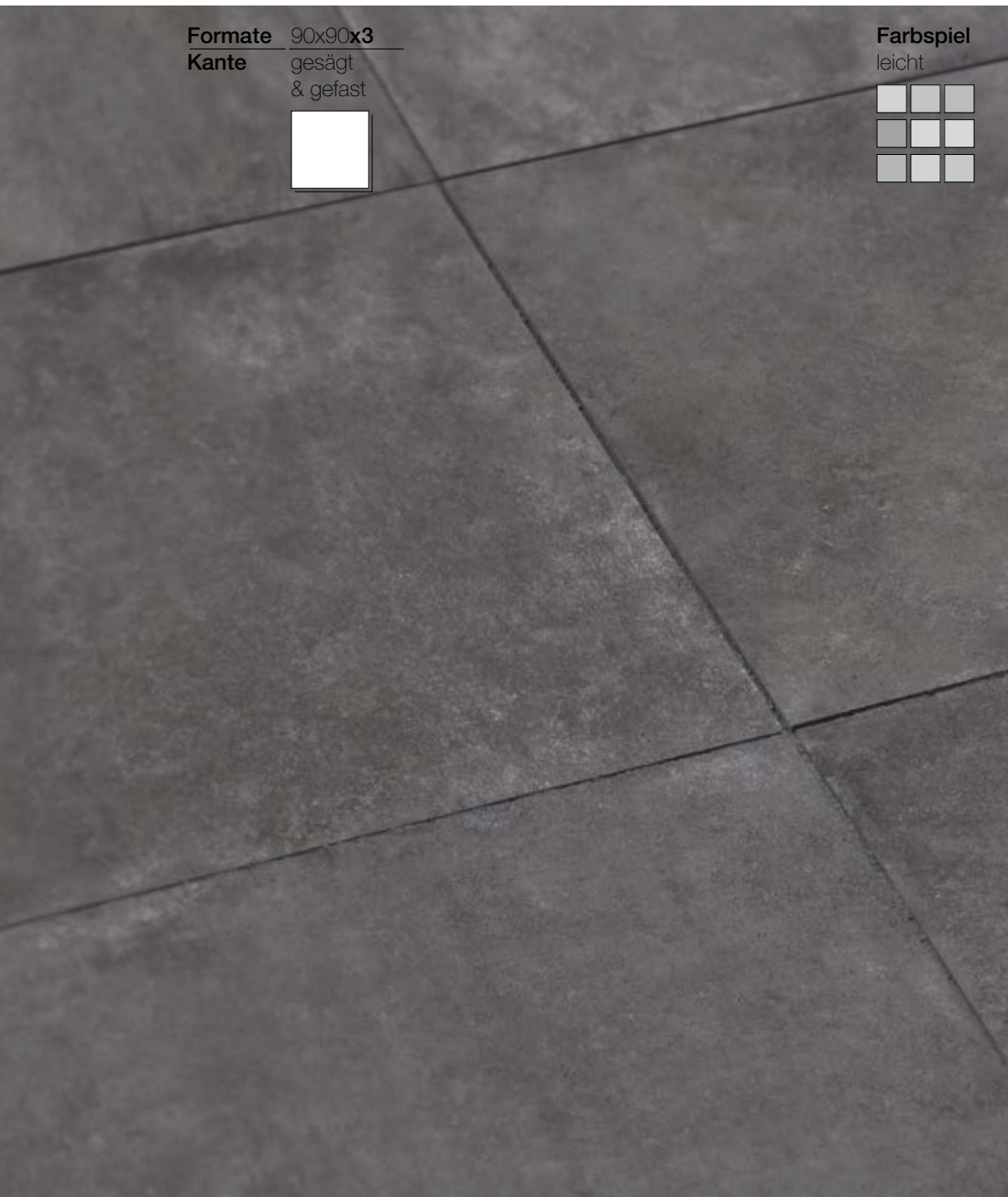



# EMPEROR® SARONE ANTRACITE

Bei der ANTRACITE passt vieles zusammen: die rustikale Kalksteinoptik, die fein abgestimmte Haptik, gepaart mit einem dunkelgrauen Hintergrund – selbst moderne Architektur gewinnt mit diesem sehr ansprechenden Bodenbelag.



# EMPEROR® SARONE CASTAGNO

Wärme und Behaglichkeit strahlt CASTAGNO aus. Der kastanienbraune Grundton harmoniert überaus mit der Haptik der feinstrukturierten Oberfläche. Im Großformat 90x90x3cm oder als Standardgröße 60x60cm in 2cm Stärke – ein Belag zum Verlieben.





# EMPEROR® SARONE GRIGIO

Rustikale Kalksteinplatten toskanischen Ursprungs standen bei GRIGIO Pate. Auch die Haptik ist fein angestimmt und wirkt so original, dass sich selbst Fachleute kaum sicher sein können. Sie ist wohnlich elegant und doch individuell.

**Formate** 90x90x3

**Kante** gesägt  
& gefast



**Farbspiel**  
moderat











EMPEROR® BROOKLYN



EMPEROR® MANHATTAN



EMPEROR® METROPOLITAN



80x80x3  
MAXIMA



60x60x3  
MAXIMA

Ganz dem modernen Baustil unserer Zeit entsprechend hat sich die Serie EMPEROR® URBAN verschrieben. Sowohl das Format als auch die Designs folgen den kubischen Strömungen der zeitgenössischen Architektur. Feine, geschliffene Betonoptiken mit zartem Farbspiel werden durch die quadratischen Formate 60x60x3 cm und 80x80x3 cm interpretiert.

Entgegen der typischen ‚Naturkante‘ von EMPEROR® gibt die ‚gesägte Kante‘ der Verlegestruktur Geradlinigkeit.

EMPEROR®  
**urban**  
OUTDOOR CERAMICS

# EMPEROR® BROOKLYN

BROOKLYN hat eine intensive dunkle Sichtbeton-Optik. Das zarte Farbspiel und der Tanz der Struktur verleiht dieser geradlinigen, quadratischen Bodenplatte Leben und Charisma.

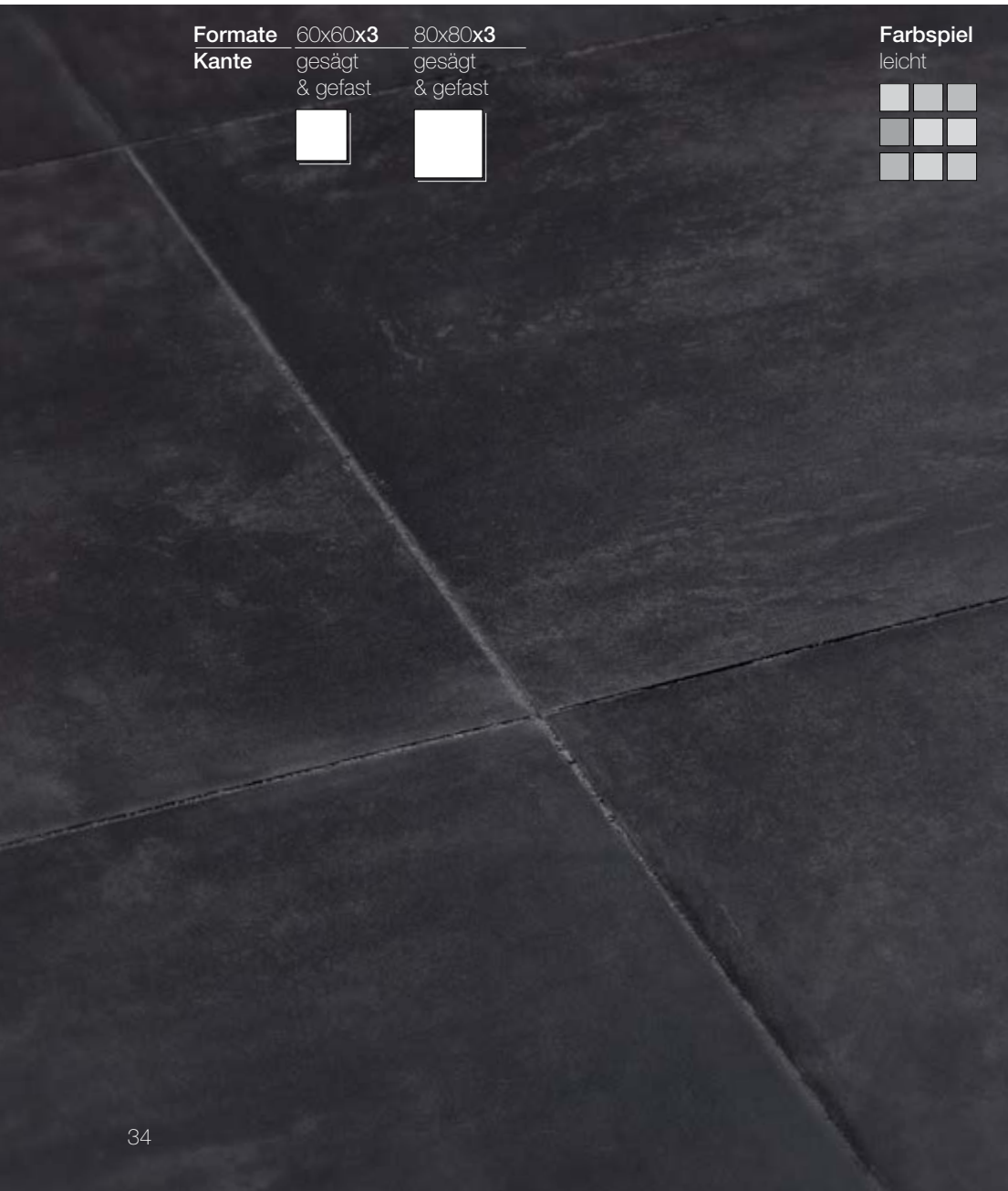

# EMPEROR® MANHATTAN

MANHATTAN passt mit seiner mittelgrauen Sichtbeton-Optik zu einer modernen Architektur. Die ‚gesägte Seite‘ unterstreicht die Geradlinigkeit des quadratischen Formats.

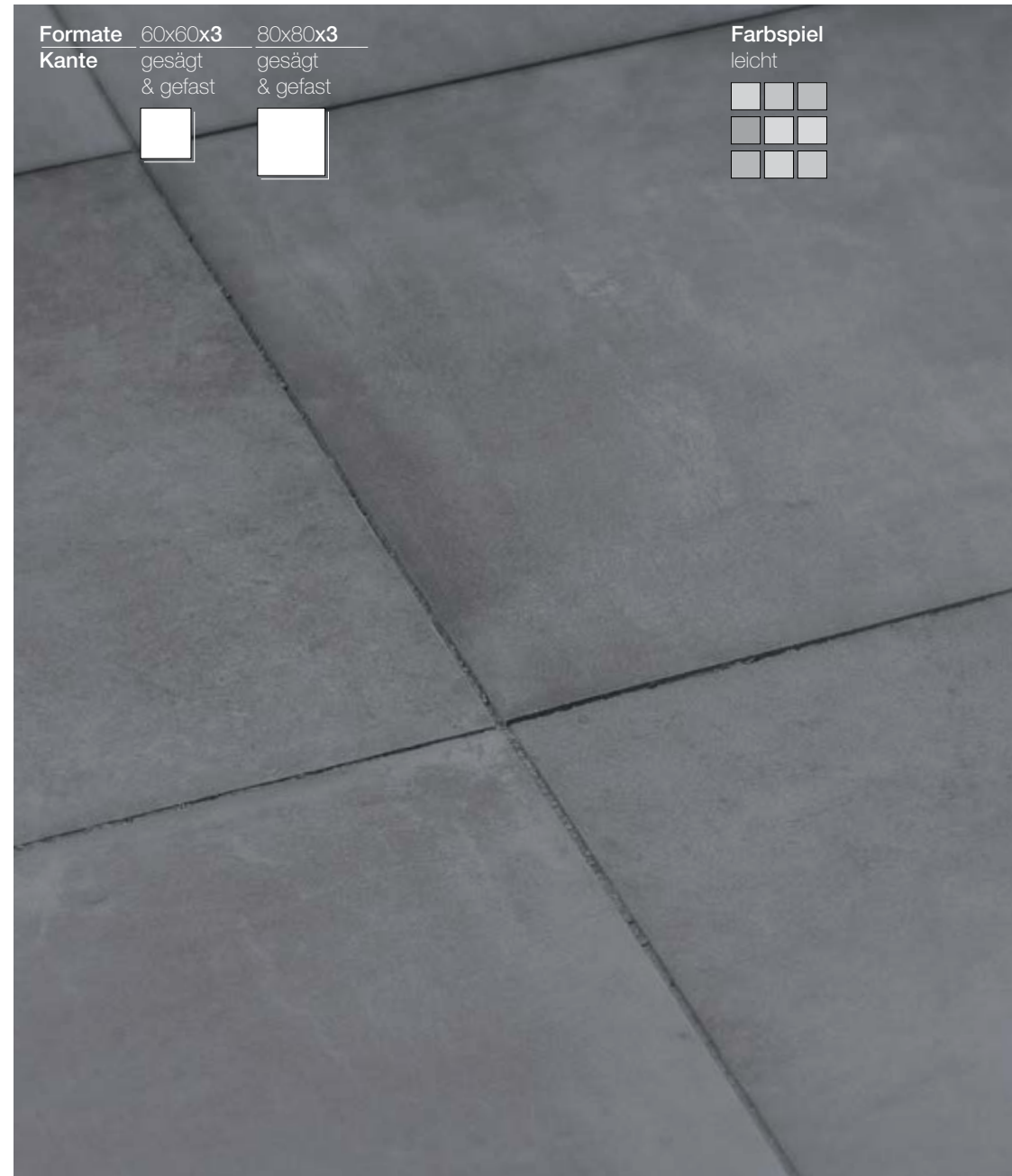



# EMPEROR® METROPOLITAN

Pragmatisch und zugleich wertig strahlt METROPOLITAN in hellen, feinen Grautönen. Die gesägte Seitenbearbeitung unterstreicht die Geradlinigkeit dieser Lifestyle-Bodenplatte in einer wertigen Sichtbeton-Optik.

<b>Formate</b>	<b>60x60x3</b>	<b>80x80x3</b>
<b>Kante</b>	gesägt & gefast	gesägt & gefast
		

<b>Farbspiel</b>		
leicht		
		
		
		

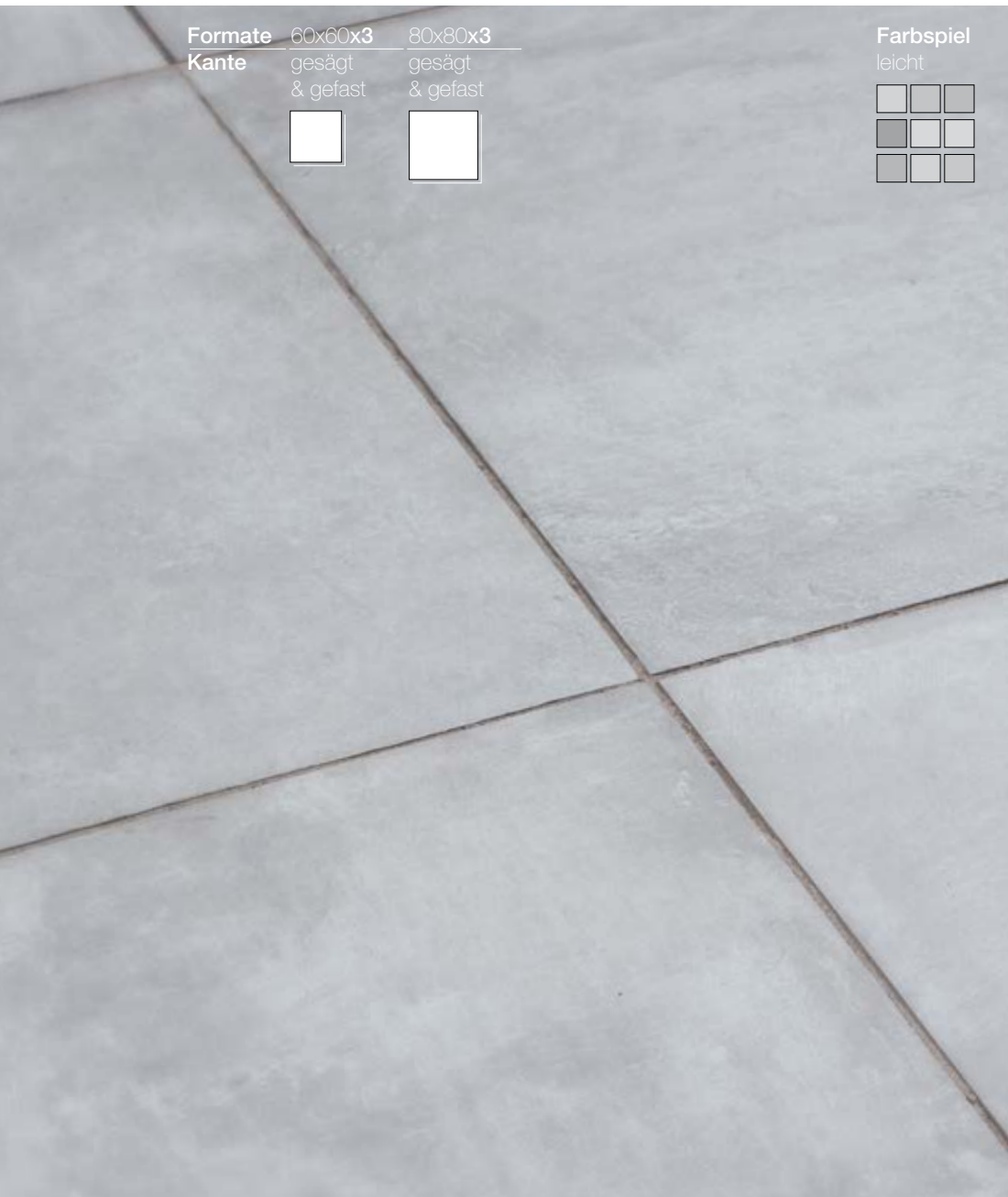

EMPEROR® MANHATTAN  
80x80x3 cm  
SEITE 34





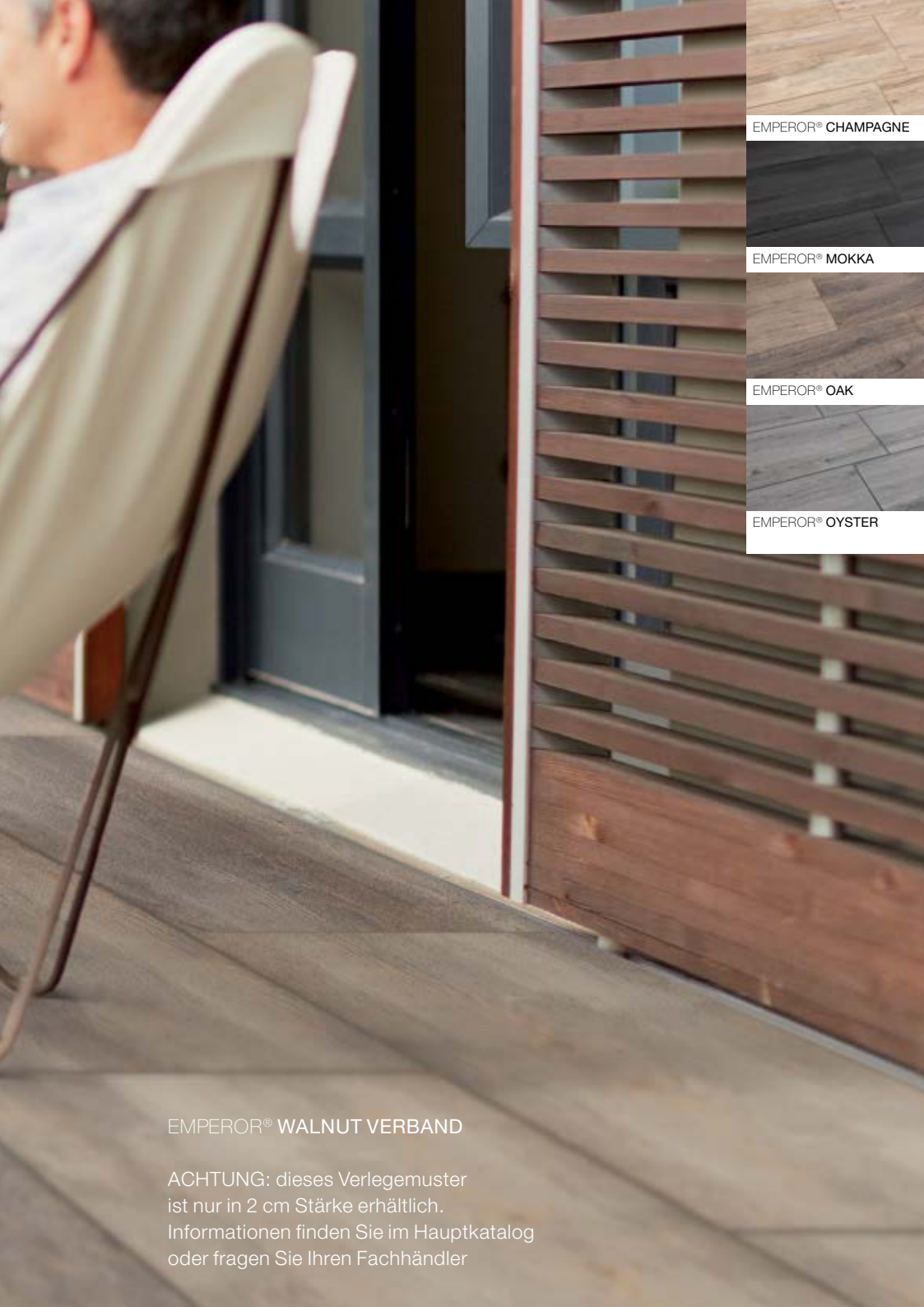

EMPEROR® CHAMPAGNE

EMPEROR® TABAK NEW

EMPEROR® MOKKA

EMPEROR® WALNUT

EMPEROR® OAK

EMPEROR® OYSTER

MAXIMA  
120x40x3

MAXIMA  
80x40x3

Lust auf Landleben, Reduzierung auf das, was wirklich zählt, Körper und Seele baumeln lassen – all das verbirgt sich hinter der Serie EMPEROR® COUNTRY.

Die Vielzahl der Holzstrukturen lässt keine Wünsche offen.

Perfekt gestaltet, mal klassisch, mal rustikal, mal modern, mal geheimnisvoll. Immer robust, pflegeleicht und wertstabil. Ein Traum für Ihre Gartengestaltung.

EMPEROR®  
**Country**  
OUTDOOR CERAMIC

#### EMPEROR® WALNUT VERBAND

ACHTUNG: dieses Verlegemuster ist nur in 2 cm Stärke erhältlich. Informationen finden Sie im Hauptkatalog oder fragen Sie Ihren Fachhändler

Die verschiedenen Designs sind auch in 2 cm Stärke erhältlich. Siehe hierzu im Hauptkatalog oder auf [www.emperor-ceramic.de](http://www.emperor-ceramic.de)

# EMPEROR® CHAMPAGNE

Klare und helle Holztöne machen CHAMPAGNE zu einem warmen und freundlichen Belag Ihrer Terrasse. Die feine Linienführung unterstreicht das edle und wertige Erscheinungsbild und lässt eine Wohlfühlatmosphäre entstehen.

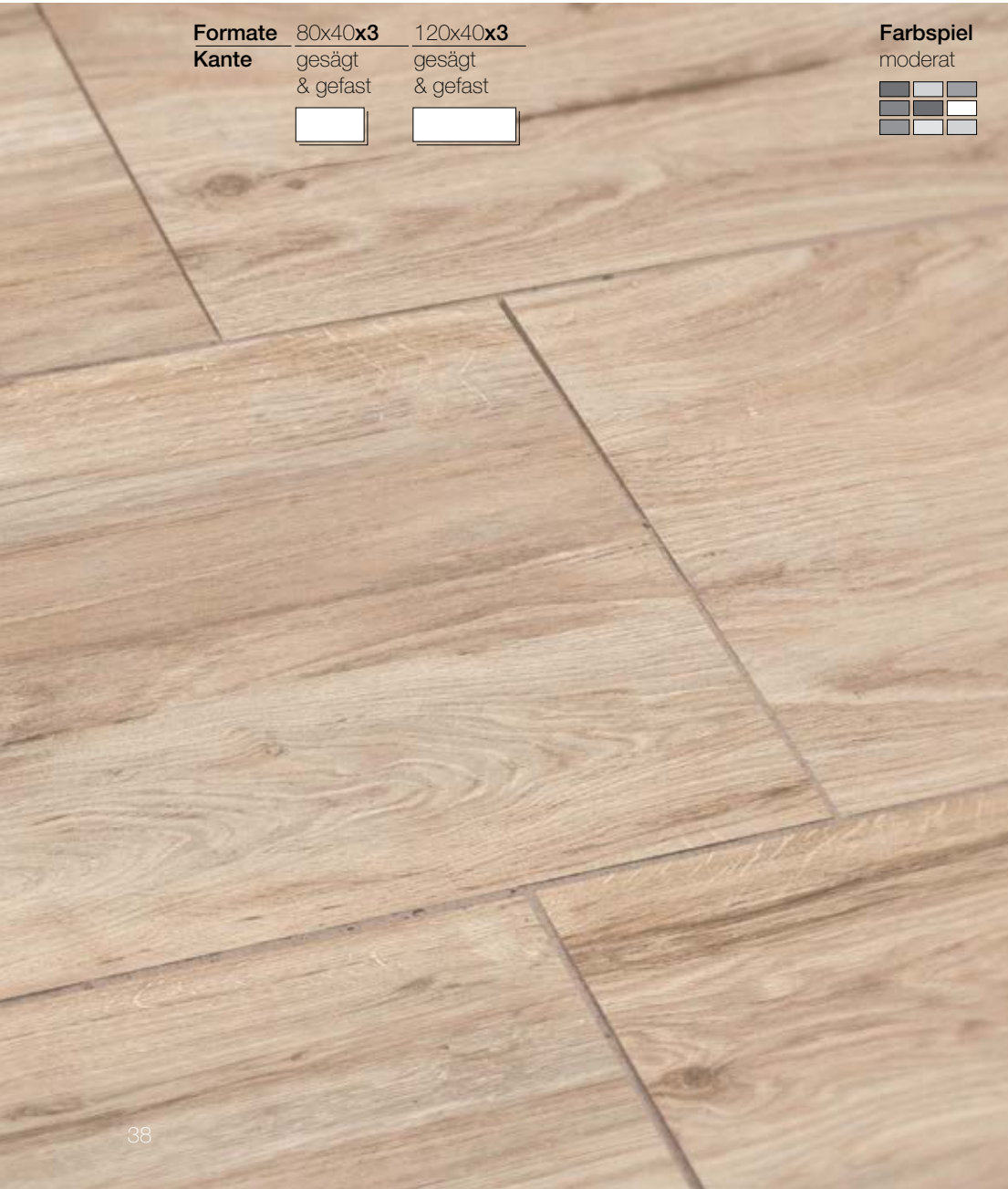

<b>Formate</b>	<b>80x40x3</b>	<b>120x40x3</b>
<b>Kante</b>	gesägt & gefast	gesägt & gefast



<b>Farbspiel</b>
moderat



# EMPEROR® MOKKA

Intensiv und geheimnisvoll, wie das gleichnamige Getränk, präsentiert sich MOKKA. Von dunkelbraun bis anthrazit mutet MOKKA mystisch an, unterstrichen durch das Langformat, das den Holzcharakter hervorhebt.

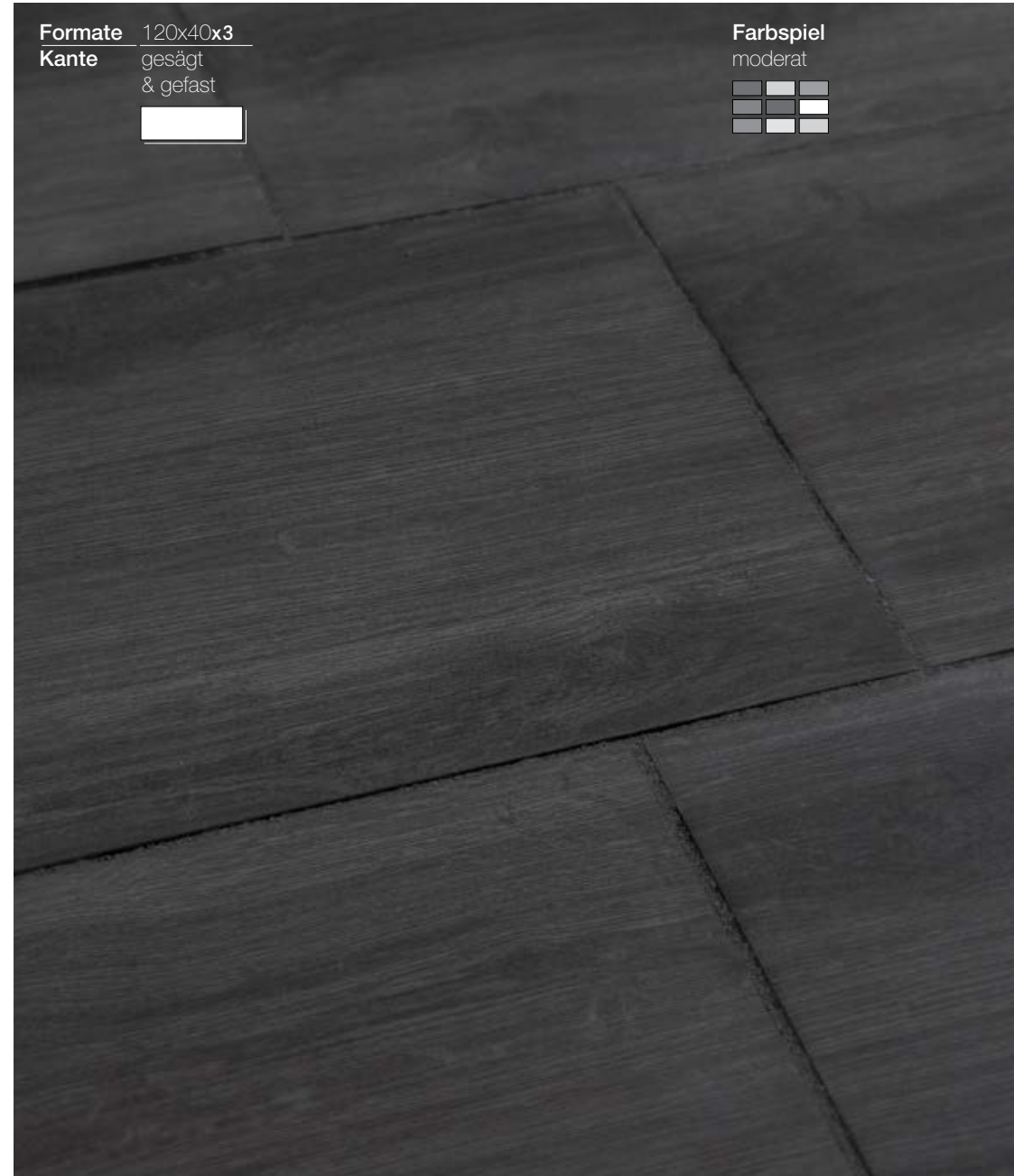

<b>Formate</b>	<b>120x40x3</b>
<b>Kante</b>	gesägt & gefast



<b>Farbspiel</b>
moderat





# EMPEROR® OAK

Die Vorlage für OAK ist das gebürstete Kernholz der französischen Eiche. Warme Brauntöne in einer feinen Holzoptik prägen diese wohnlich warme Oberfläche und ermöglichen eine perfekte Holzoptik auch auf Terrassen und Balkonen.

**Formate** 80x40x3 120x40x3  
**Kante** gesägt gesägt



**Farbspiel**  
moderat

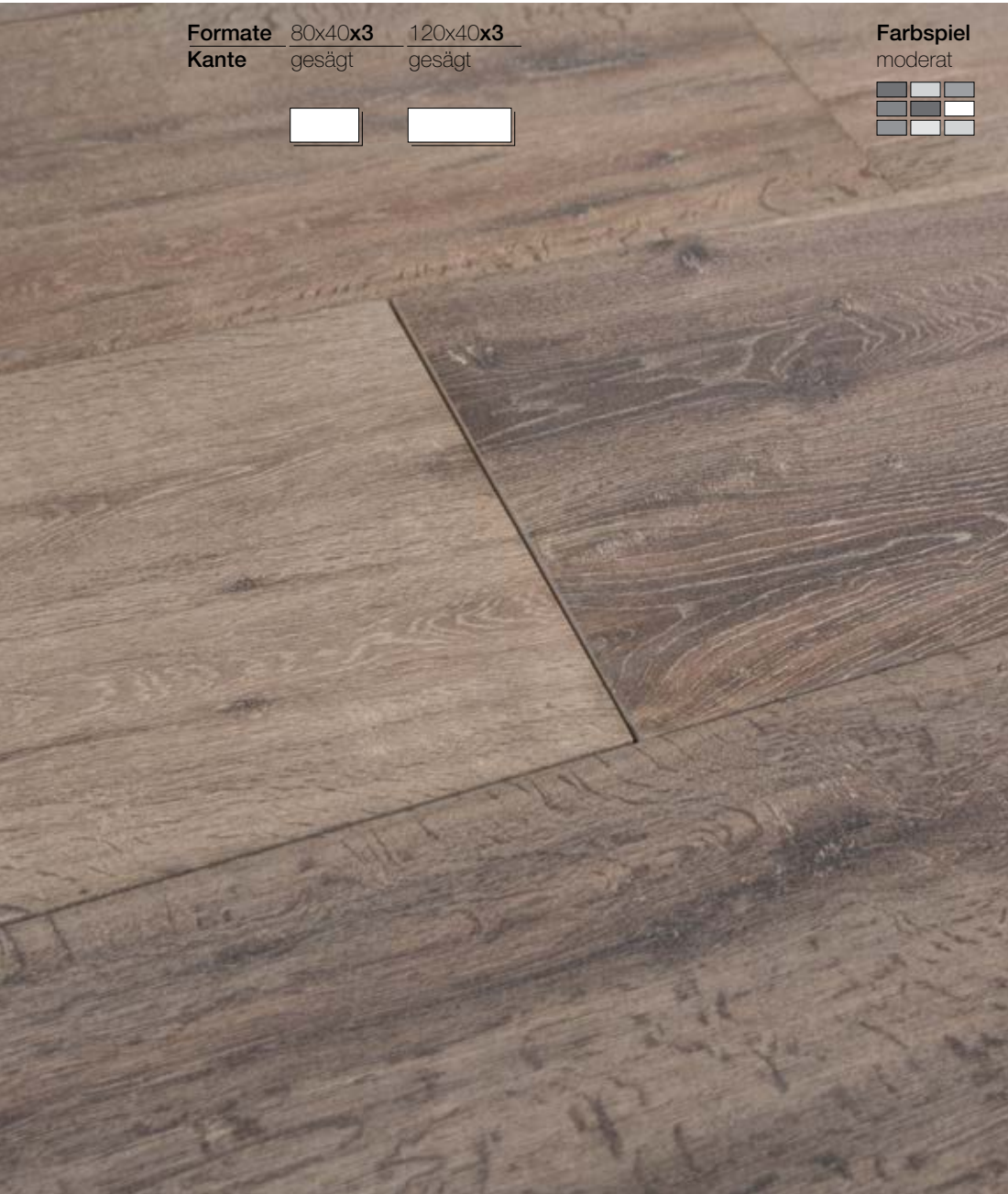

# EMPEROR® OYSTER

Eine Perle aus der Serie EMPEROR® COUNTRY ist die Holzoptik OYSTER. Der hellgraue Farbton lässt sich mit fast allen Stilen und Farben kombinieren, ist zeitlos und strapazierbar. Eine robuste „Holz“-Terrassenplatte fürs Leben.

**Formate** 80x40x3 120x40x3  
**Kante** gesägt gesägt

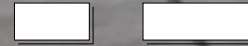

**Farbspiel**  
moderat

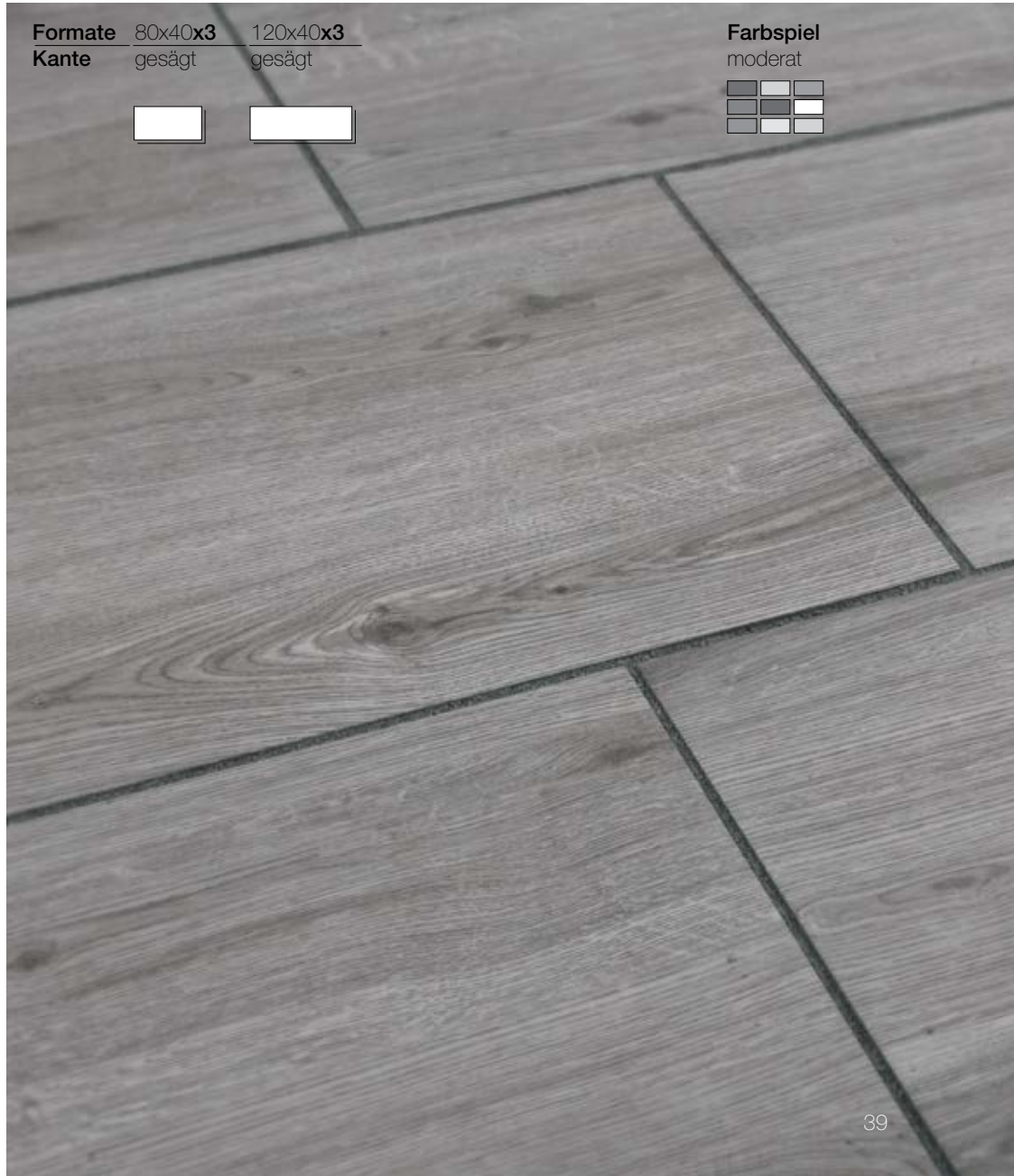



# EMPEROR® TABAK NEW

Mit der Überarbeitung der Erfolgsserie TABAK schaffen wir es, die Weiterentwicklung in der Serie COUNTRY zu verankern. TABAK NEW ist feiner gezeichnet und stärker nuanciert, Verästelungen sind so realistisch, dass die Holzoptik mit all ihren technischen Vorteilen noch echter wirkt.

**Formate** 120x40x3  
**Kante** gesägt  
& gefast



**Farbspiel**  
moderat



# EMPEROR® WALNUT

Die filigrane und feine Struktur ist das Kennzeichen der Holzoptik WALNUT. Die zarte Holzmaserung in feinen Nussfarben mutet elegant und wertvoll an und macht WALNUT zum Klassiker.

**Formate** 80x40x3    120x40x3  
**Kante** gesägt    gesägt  
& gefast    & gefast







EMPEROR® TABAK NEW  
120x40x3 cm  
SEITE 40





## EMPEROR® CUBE NERO

Der anthrazitschwarze EMPEROR® CUBE NERO wird mit einer ebenen Kante gepresst und über lange Zeit sorgfältig gebrannt. Er ist damit nicht nur technisch ein Dauerbrenner, sondern lässt sich mit allen Belägen des gesamten Sortiment hervorragend kombinieren.

<b>Formate</b>	10x10x6,5	20x10x6,5	20x20x6,5
<b>Kante</b>	gerade	gerade	gerade
	□	□	□

<b>Farbspiel</b>
leicht
□ □ □
□ □ □
□ □ □





# EMPEROR® CUBE ARGENTO

Die silbergraue Optik ARGENTO ist hell und freundlich und harmoniert mit vielen EMPEROR® Produkten, aber auch „solo“ als befahrbarer und belastbarer Belag. Die raue Oberfläche ist einer gespaltenen Natursteinoptik angepasst, die Seiten sind eben. Unverwüstlich und dauerhaft.



<b>Formate</b>	10x10x6,5	20x10x6,5	20x20x6,5
<b>Kante</b>	gerade	gerade	gerade
	□	□	□

<b>Farbspiel</b>	leicht
	□ □ □
	□ □ □
	□ □ □



EMPEROR® CUBE NERO



EMPEROR® CUBE ARGENTO

- 20x20x6,5
- 20x10x6,5
- 10x10x6,5

Mit EMPEROR® CUBE betreten wir nicht nur optisch als auch technisch Neuland. Die Pflastersteine und Pflasterplatten sind der nächste Quantensprung in der Evolution von Keramikprodukten für den Outdoor-Bereich.

Nahezu unverwüstlich sind die 6,5cm starken, voll befahrbaren Beläge – entwickelt für den kommunalen Nutzungsbereich. Aber auch als Einfassung und Hofbefestigung ein Hingucker.

Erhältlich in den Farben NERO und ARGENTO.



Die verschiedenen Designs sind in unterschiedlichen Formaten erhältlich.

## Projektvorstellung

# Sonnenalp Resort

Ofterschwang/Allgäu

Im SONNENALP RESORT in Ofterschwang regieren Entspannung und Genuss. Ein Fünf-Sterne Hotel mit einem sagenhaften Wellnessbereich im Herzen des Allgäus spricht alle Sinne an. Gut, dass es EMPEROR® gibt. Mit den Farben COLONEO und OAK in unterschiedlichen Größen, mit Massivarbeiten und Bereichen in der Lösung AiO (All-in-One Verbundplatte als Systemlösung) wurde der Aussenbereich geradezu himmlisch gestaltet. Die Pools laden zur Erfrischung ein. Luxus auf höchstem Niveau.

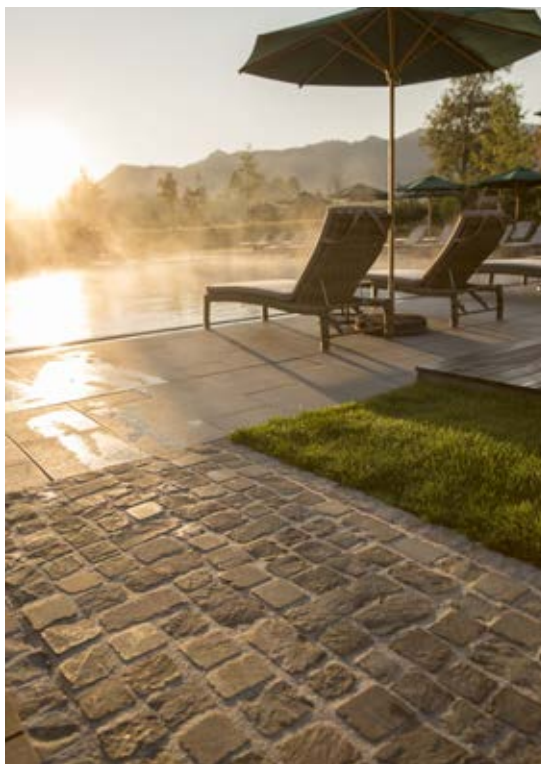

EMPEROR® BODENPLATTEN  
IN KOMBINATION MIT  
NATURSTEIN-VERBLENDERN  
MUSCHELKALK



EMPEROR® COLONEO  
BLOCKSTUFE





# EMPEROR® Bodenplatten 3 cm

## Technische Informationen



	Format	Stärke	Gewicht/Platte	Verpackungseinheiten
	80x40 cm	3 cm	21,8 kg	unterschiedlich, je nach Farbe
	90x60 cm	3 cm	36,7 kg	1 Stück/Karton, 32 Kartons/Palette entspricht 17,28m <sup>2</sup> /Palette
	120x40 cm	3 cm	32,7 kg	1 Stück/Karton, 36 Kartons/Palette entspricht 17,28m <sup>2</sup> /Palette
	60x60 cm	3 cm	24,5 kg	unterschiedlich, je nach Farbe
	80x80 cm	3 cm	43,0 kg	1 Stück/Karton, 24 Kartons/Palette entspricht 15,36m <sup>2</sup> /Palette
	90x90 cm	3 cm	55,1 kg	1 Stück/Karton, 20 Kartons/Palette entspricht 16,2m <sup>2</sup> /Palette

Beachten Sie, dass die angegebenen Nennmaße in den Angaben dem Maß entsprechen, unter denen die Fliesen gehandelt werden. Dieses Nennmaß weicht vom tatsächlichen Maß ab! Bitte berücksichtigen Sie das bei Ihrer Planung.

Technische Daten nach EN 14411 B1a



Frostbeständigkeit  
**DIN EN ISO 10545-12**



Wasseraufnahme  
**< 0,5% DIN EN ISO 10545-3**



Anwendungsbereich  
**Außen, hohe Beanspruchbarkeit**



Beständigkeit gegen  
Chemikalien  
**DIN EN ISO 10545-13**



Biegefestigkeit -50 N/mm<sup>2</sup>  
**DIN EN ISO 10545-4**  
(Unterschiedliche Formate führen zu unterschiedlichen Werten)



Bruchlast 3 cm  
**Klasse 1 29,0 kN**  
**EN 12825**  
**DIN EN ISO 10545-4**



Rutschfestigkeit  
**R11 nach DIN 51130**



# VERLEGEHINWEISE

## EMPEROR® Bodenplatten

### Wichtiger Hinweis:

Es handelt sich bei unseren ‚Verlegehinweisen‘ lediglich um eine allgemeine Empfehlung: die individuellen Verhältnisse vor Ort sind stets gesondert zu prüfen und können selbstverständlich in dieser allgemeingültigen Empfehlung nicht berücksichtigt werden. Ebenso ist eine Abstimmung mit den jeweils verwendeten Verlegematerialien zwingend notwendig. Sprechen Sie hier mit Ihrem Fachhändler und Lieferanten. Alle gemachten Angaben bleiben unverbindlich.

# Verlegung im Splittbett

## IDEAL FÜR

Gartenterrasse

Eingang und Weg

Balkon

Gefälle  
mindestens  
2%



## BELAGSKONSTRUKTION

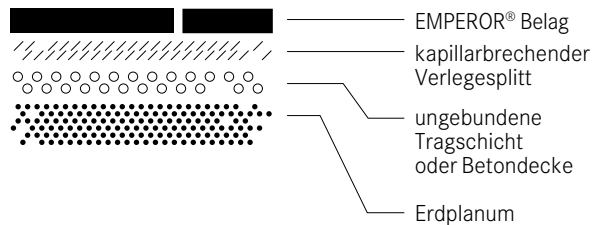

## VORTEILE

- / kostengünstig
- / einfache Realisierung
- / schnelle Verarbeitung

## VORAUSSETZUNGEN

Bei allen Arbeiten gelten die gültigen DIN-Normen, Flachdachrichtlinien bzw. ZDB-Merkblätter. Bitte beachten Sie die Gegebenheiten vor Ort und sprechen Sie mit Ihrem Materiallieferanten.

## VORARBEITEN

Nicht tragende Bodenschichten (Mutterboden) müssen ca. 25-50 cm ausgehoben werden. Danach wird die Fläche mit einer kapillarbrechenden Frostschutzschicht aus Schotter bzw. Kies der Körnung 0/32 mm verfüllt und verdichtet. Grundsätzlich müssen Tragschichten mit einem Gefälle von mindestens 2% hergestellt werden.

Bei Verlegung im Splittbett auf einer Betonträgerplatte (nicht unterkellert, nicht gedämmt) muss sichergestellt werden, dass alle Schichten, auch die Betonträgerplatte, ein Gefälle von min. 2% aufweisen. Falls nötig muss zuvor ein Gefälle-Estrich auf die Betonträgerplatte aufgebracht werden. Die Betonträgerplatte bzw. der Gefälle-Estrich und vorhandene Hausanschlüsse müssen mit einer geeigneten Abdichtung (z.B. Bitumen-Dichtungsbahn) abgedichtet werden. Zum Schutz der Abdichtung sollte ein Schutzvlies oder eine Bautenschutzmatte vor dem Einbringen des Splittes auf die Abdichtung aufgelegt werden. Anstelle der Schutzmatte und zur besseren Entwässerung empfehlen wir die Verwendung einer „Drainagenmatte für ungebundene Verlegung“.

Grundsätzlich ist jede vorhandene Konstruktion auf die Tragfähigkeit des Aufbaus zu prüfen. Bitte beachten Sie jeweils die technischen Datenblätter und Verlegehinweise des Lieferanten für die o. g. zu verwendenden Materialien. Der Belagsabschluss muss jeweils so ausgeführt werden, dass es nicht zum „Verrutschen“ der EMPEROR® Bodenplatten kommen kann. Außerdem ist hierbei ebenfalls darauf zu achten, dass es durch den Belagsabschluss nicht zu einem Feuchtigkeitsstau kommen kann.

## VERLEGUNG

Für die Verlegung unserer EMPEROR® Bodenplatten empfehlen wir eine Ausgleichsschicht aus Edelsplitt (z. B. Basaltsplitt), Körnung 2-5 mm, Aufbauhöhe ca. 50 mm. Die Fliesen können nach der Verlegung leicht mit einem Gummihammer angeklopft werden, um ein gleichmäßiges Niveau zu erreichen. **Bitte achten Sie auf ein ausreichendes Gefälle von min. 2%.** Die Platten sind mit einer Fugenbreite von mindestens 3 mm zu verlegen und mit einem Fugensand bzw. Fugensplitt (Körnung 0-3 mm bzw. 1-3 mm) zu verfugen. Wir empfehlen EMPEROR® Fugensand. Im Anschluss an feste Bauteile oder Wände muss eine Bewegungsfuge von mindestens 8 mm angelegt werden.

## Hinweise

1. Bei der Verlegung im losen Splittbett kann es beim Begehen der Fläche zum „Aufkippen“ der 2cm-Keramikplatten kommen. Wir empfehlen daher die Verwendung der 3cm-Keramikplatte EMPEROR® MAXIMA oder der Verbundplatte EMPEROR® AiO 2+2 und 2+4, die für diese Verlegemethode speziell entwickelt wurden.

2. Aufgrund der Abweichungen von Nenn- und Werkmaß, den verschiedenen Kalibern und den zulässigen Toleranzen ist eine vorherige Einfassung der Belagsfläche z.B. mit einem Randstein nicht empfehlenswert!



# Verlegung auf Stelzlager

## VORTEILE

- / einfacher und schneller Aufbau
- / Belag wieder aufnehmbar/einfacher Austausch
- / Temperaturunabhängige Verarbeitung/  
keine Trocknungszeiten
- / problemloser Ausgleich unebener Untergründe durch  
höhenverstellbare STELZLAGER EMPEROR® COMFORT+
- / variable Aufbauhöhen – stufenlos

## VORAUSSETZUNGEN

Bei allen Arbeiten gelten die gültigen DIN-Normen, Flachdachrichtlinien bzw. ZDB-Merkblätter.

## VORARBEITEN

Zuerst muss die Fläche auf Unebenheiten geprüft werden. Eventuelle Toleranzen sind durch Ausgleichen/Spachteln zu beseitigen. Leichte Höhenunterschiede können durch höhenverstellbare Stelzlager EMPEROR® COMFORT+ ausgeglichen werden. Abgedichtete Tragschichten sind mit entsprechendem Gefälle von mind. 2% herzustellen. Besitzt der Untergrund noch kein Gefälle, so ist ein Gefälle-Estrich erforderlich.

Verlegeuntergründe müssen abgedichtet werden, so dass sie eine dichte, wasserführende Ebene bilden. Die Abdichtung für eine Verlegung mit Stelzlager wird überlappungsfrei in z. B. Verbundabdichtungen mit flexiblen Dichtschlämmen erstellt. Zum Schutz der wasserführenden Ebene vor Beschädigung sind vorzugsweise geeignete PE-Folien oder Schutzvliese zu verarbeiten. Auf die Materialverträglichkeit der Komponenten ist zu achten. Bei einem Einsatz einer Wärmedämmschicht unter der Abdichtungsebene und der Auswahl des richtigen Dämmstoffs ist Rücksprache mit Statiker und Dachdeckerfachbetrieb zu halten. Geeignet sind nur Dämmstoffe mit ausreichender Druck- und Biegefestigkeit, die die Stabilität des Belags und der Konstruktion bei einer punktuellen Belastung gewährleisten.

## ALLGEMEINE VORARBEITEN

Grundsätzlich ist die vorhandene Konstruktion auf Tragfähigkeit des Aufbaus zu überprüfen. Der Belagsabschluss ist je nach Gegebenheit mit Profilen, Randsteinen oder Palisaden so auszubilden, dass die EMPEROR® Bodenplatten nicht wandern können. Nässe-stau an den Belagsrändern ist durch die richtige Auswahl des Randabschlusses zu vermeiden. Die Vorarbeiten sind gemäß DIN-Normen, ZDB-Merkblättern bzw. Flachdachrichtlinie durchzuführen.

## VERLEGUNG

EMPEROR® Bodenplatten werden in Flucht und einer Richtung auf die Stelzlager verlegt. Die jeweilige Stelzmethode wird genau unter dem Kreuzungspunkt der Fugen verlegt. Weitere Stelzpunkte sind zentral an den Längskanten zu setzen. Beachten Sie dazu unsere Stelzpunkt-Empfehlung. Die integrierten Fugenspacer der Stelzlager geben die Fugenbreite vor. Bei dieser Verlegung bleiben die Fugen offen. Im Anschluss an feste Bauteile/Wände ist eine ausreichende Bewegungsfuge von mindestens 8 mm anzulegen.

## UNVERBINDLICHE STELZPUNKT-EMPFEHLUNG\*

maximale Überspannung ≤ 60cm

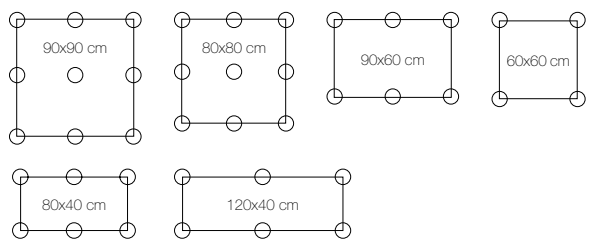

**Hinweis:** Aufgrund der Abweichungen von Nenn- und Werkmaß, den verschiedenen Kalibern und den zulässigen Toleranzen ist eine vorherige Erfassung der Belagsfläche, z.B. mit einem Randstein, nicht empfehlenswert!

## IDEAL FÜR

Gartenterrasse, Balkon und Dachterrasse



Gefälle mindestens 2%

## BELAGSKONSTRUKTION

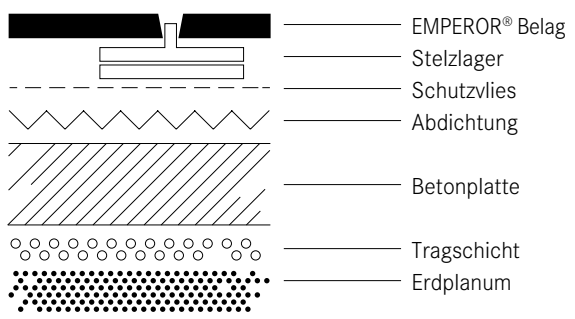

\* Sprechen Sie mit Ihrem Stelzlager-Lieferanten

Kleine Hilfen ganz groß

# Eine Trennung im Guten

## EMPEROR® PRÄZISIONS-SÄGEBLÄTTER

sind hochwertige Diamantwerkzeuge für die Bearbeitung von keramischen Platten bis 30 mm. Spezialität ist das Schneiden von EMPEROR® Produkten direkt auf der Baustelle.

Präziser Schnitt, extreme Geschwindigkeit und Schnittfreudigkeit, kein Verlaufen der Scheibe, selbst bei schneller Schnittfolge – das sind die wichtigsten Vorteile der EMPEROR® PRÄZISIONS-SÄGEBLÄTTER.

EMPEROR® PRÄZISIONS-SÄGEBLÄTTER können für den Trocken- und auch Nasseinsatz verwendet werden. (Siehe Tabelle)

## EMPEROR® PRÄZISIONS-SÄGEBLÄTTER

Ø	Aufnahme	Einsatz
125 mm	22,2mm	trocken/Winkelschleifer
230 mm	22,2 mm	trocken/Winkelschleifer
300 mm	30,0/25,4 mm	nass/Nassschneidemasch./-tisch
350 mm	30,0/25,4 mm	nass/Nassschneidemasch./-tisch

## EMPEROR® SCHLEIFSTEIN

Wichtig für den Erhalt der Schnittfreudigkeit und Präzision

Maße	160x160x30 mm
------	---------------

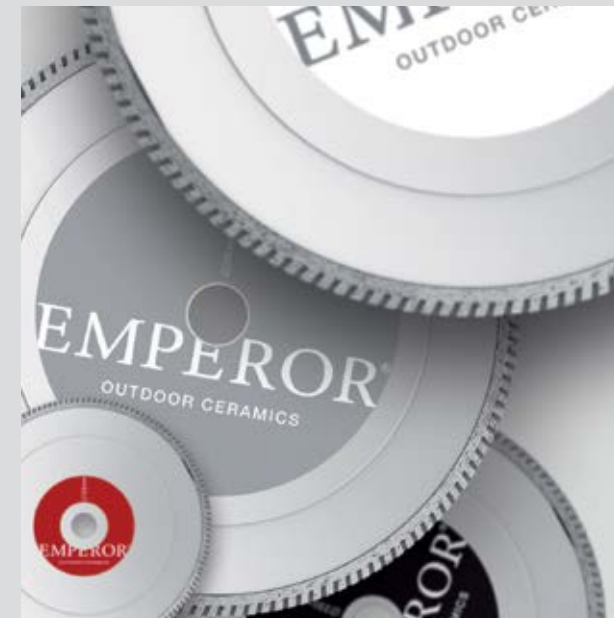



# Lücken füllen – aber richtig

## EMPEROR® FUGENSAND

EMPEROR® FUGENSAND besteht aus gebrochenem, skandinavischem Urgestein und ist ein zu 100% ökologisches und umweltfreundliches Material ohne Zusatzstoffe.

Das Material hat aufgrund des Mineralgehalts mit seinem hohen pH-Wert von über 9 stark wachstumshemmende Eigenschaften. Dadurch wird das Wachsen von Unkraut in der Fuge reduziert. Der Sand verfügt über eine hohe Wasserdurchlässigkeit und gibt der Terrassenfläche, durch die hohe Dichte, weitere Stabilität.

Das gebrochene Material minimiert Auswaschungen und hinterlässt keine ungewollten Flecken.



- leicht einkehrbar
- wachstumshemmend
- kein Ausspüleffekt

## EPOXIDHARZFUGE - DIE DAUERHAFTE FUGE FÜR HOHE BEANSPRUCHUNG UND GUTE OPTIK

Der Fugenmörtel VDW 815 plus von GftK ist ein hochwertiger, wasserdurchlässiger Fugenmörtel und für die EMPEROR® MAXIMA Terrassenplatte in 3 cm geeignet. Durch diesen Fugenmörtel entsteht eine dauerhafte, feste Fuge, die frost- und tausalzbeständig ist. Die Fugen sind für den Einsatz von Hochdruckreinigern geeignet und abriebfest. Voraussetzung für die Verwendung des VDW 815 plus ist ein stabiler und wasserdurchlässiger Bettungsaufbau. Die Fuge muss mindestens 5 mm breit und 30 mm tief sein.



Sprechen Sie vor der Verwendung mit Ihrem Fachhändler.

Kleine Hilfen ganz groß

# Hoch hinaus – dennoch auf dem Boden bleiben

## STELZLAGER EMPEROR® COMFORT+ (AUTONIVELLIEREND)

Viele Anwendungen lassen sich nur sinnvoll mit Stelzlager lösen. Die STELZLAGER EMPEROR® COMFORT+ bestehen aus einer Reihe modularer, verstellbarer Stützen, die sich einfach und sicher an alle Bodenarten anpassen.

Entwickelt, um einen homogenen Bodenbelag zu schaffen, ohne radikale Veränderungen an der bestehenden Struktur vorzunehmen.

Feuchtigkeitsansammlungen sowie Wasserinfiltrationen können so beseitigt werden. Elektrische Kabel und Rohre bleiben passierbar. Die STELZLAGER EMPEROR® COMFORT+ ermöglichen einfache und schnelle Installationen, Wartungen und sind eine gute Lösung für Böden an denen sich Regenwasser ansammelt, wie Balkone, Flachdachbereiche, betonierte Terrassen und Sonderlösungen.



Das Design der einzelnen Lager absorbiert jegliche Dehnung und Strukturbewegung. Die STELZLAGER EMPEROR® COMFORT+ sind ausgereift und kostensparend, einfach in der Handhabung und sicher.

Alle Stelzlagerköpfe sind autonivellierend und passen sich dem gewünschten Gefälle an.

Über ein Werkzeug lassen sich die Höhen nach dem Einbau nochmals fein justieren.



Erhältlich in fünf Größen/Höhenbereichen für 3 mm breite Fugen

SH1	25-40 mm	autonivellierend
SH2	40-70 mm	autonivellierend
SH3	60-100 mm	autonivellierend
SH4	90-160 mm	autonivellierend
SH5	150-270 mm	autonivellierend

Zubehör: Verlängerungsstück, vertikale und horizontale Clips, Montageschlüssel



Kleine Hilfen ganz groß

# ... lass' ich nur Wasser und EMPEROR® CLEAN

EMPEROR® CLEAN GRÜN Unterhaltsreiniger und CLEAN ROT Intensivreiniger

Die kraftvollen Spezialreiniger für Feinsteinzeug und keramische Beläge reinigen zuverlässig und porentief. Ob für die Grundreinigung oder für das Entfernen von Flecken: mit EMPEROR® CLEAN entscheiden Sie sich in jedem Fall richtig.

EMPEROR® CLEAN ROT auf Säurebasis entfernt sicher und sauber z.B. Kalk, Urinstein, Rost oder Zunder. Gleichzeitig werden die EMPEROR® Bodenplatten geschützt. EMPEROR® CLEAN GRÜN mit seinem aktiven Schmutzlöser auf alkalischer Basis entfernt schnell und gründlich Fett, Öl, Ruß und sonstige Verschmutzungen.



Eine anschließende Imprägnierung ist bei EMPEROR® Bodenplatten nicht notwendig.



# EMPEROR® FUGENKREUZ – das Plus fürs Fugenbild

Sie sind genau auf die EMPEROR® Bodenplatten abgestimmt. So ist immer die perfekte Fugenbreite garantiert. Die Fugenkreuze werden eingebaut und mitverfugt – egal, ob in fester oder loser Verfugung.

Das kleine Tellerchen verhindert ein Aufsteigen oder Absacken des Fugenkreuzes, einfach und clever. Es ist verwendbar für die Verlegung im Versatz oder in der Kreuzfugenausbildung.

Erhältlich sind sie für 2mm- und 3mm-Fugenausbildung – einfach mitbestellen.



app.seltravision.com

# Gestaltungs-Tool für Ihre neue Traum-Terrasse

Die Gestaltung von Räumen und Oberflächen stellt hohe Ansprüche an das Vorstellungsvermögen.

**seltravision** ist ein Visualisierungs-Tool, das das gesamte SELTRA und EMPEROR® Bodenbelagssortiment auf Ihrer eigenen Traumterrasse visualisiert. Diese faszinierende Virtual Reality Technologie von seltravision ermöglicht es Ihnen, Ihre eigene Terrasse zu visualisieren. Und mit über 50 Bodenbelägen, aus Naturstein oder Keramik, in verschiedenen Verlegemustern zu planen, die Verlegerichtung ändern und zoomen. Das inspiriert und erleichtert Ihnen die Entscheidung für den richtigen Bodenbelag.



## seltra**vision**

**Neue Version ab Mai 2021**

Dann noch einfacher als App zu bedienen:  
Begehen Sie virtuell Ihre neue Traumterrasse.



Gestalten Sie in nur wenigen Minuten Ihre neue Traumterrasse. Einfach die App runterladen unter: [app.seltravision.com](http://app.seltravision.com)





EMPEROR® AiO und  
EMPEROR® DRIVE  
sind Produktserien mit  
befahrbaren Bodenplatten.  
Die finden Sie unter:  
[www.emperor-ceramics.de](http://www.emperor-ceramics.de)

---

# EMPEROR<sup>®</sup>

OUTDOOR CERAMICS

[www.emperor-ceramics.de](http://www.emperor-ceramics.de) |  |  | 

Schönstes Design  
GRÖSSTE VIELFALT.

